



Where Luxury Is Affordable

www.the-mspa.com



Owner's Manual

D-AL04/06	Alpine	D-TE06	Tekapo
D-NE02	Nest	D-AU04/06	Aurora
D-SC04/06	Silver Cloud	D-LA06	Lagoon
D-CA04/06	Camaro/Super Camaro		

EN

DO NOT RETURN MERCHANDISE TO YOUR DEALER STORE DIRECTLY. CALL MSPA AFTER SALES SERVICE CENTER FOR PRODUCT QUESTIONS OR CONTACT MSPA AT info@the-mspa.com

Due to MSPa continuous product improvement, MSPa reserves the right to change specifications and product appearance, which may result in updates to the instruction manual without notice.



ENTER THE WORLD OF MSPA

Welcome,

Thank you for choosing MSpa and for your confidence in our brand. We believe that you will enjoy many benefits of using MSpa products for years to come.

To guide you in your initial MSpa experience, we are pleased to present you with this instruction manual. Please carefully and thoroughly read this manual entirety before using the product for the first time.

We are delighted to welcome you to the MSpa family, and look forward to sharing with you the full spectrum of our expertise.

Enjoy your MSpa!



Scan the QR code to enter the MSpa official website

CONTENT

Safety precautions.....	3
Specifications.....	8
Product overview.....	9
First use and set-up preparation.....	10
Spa set-up.....	12
Controller operation.....	15
Water maintaince and chemicals.....	17
Drainage, cleaning and storage.....	19
Disposal and environmental protection.....	20
Troubleshooting.....	21
MSPA limited warranty.....	23

SAFETY PRECAUTIONS

For your own safety and that of your product, make sure to follow the safety precautions below. Fail to follow the instruction may result in serious injury, property damage or death. Improper installation or operation will void the warranty.

READ, UNDERSTAND AND FOLLOW ALL INSTRUCTIONS KEEP THE MANUAL FOR FUTURE REFERENCE

DANGER

- Risk of Accidental Drowning. Extreme caution must be exercised to prevent unauthorized access by children.
- Risk of drowning. Inspect the spa cover regularly for leak, premature wear and tear, damage or signs of deterioration. Never use a worn or damaged cover: it will not provide the level of protection required to prevent unsupervised access to the spa by a child.
- Risk of drowning. Always lock the spa cover after each use.
- Risk of injury. If the supply cord is damaged, it must be replaced by the manufacturer, its service agent or similarly qualified persons in order to avoid a hazard.
- Risk of Electric Shock. Do not permit any electrical appliances, such as a light, telephone, radio or television within 1.5m (5 feet) of a spa tub.
- Risk of Electric Shock. Do not use the spa when it is raining, thundering or lightning.

WARNING

- To reduce the risk of electric shock, do not use an extension cord, timers, plug adaptors or converter plugs to connect the unit to electric supply; provide a properly located outlet.
- Transportable whirlpool baths and swimming pools with incorporated heating elements must be connected to a grounded mains supply socket with a supply cord fitted with a plug and PRCD with a tripping current of 10mA.
- Parts containing live parts, except parts supplied with safety extra-low voltage not exceeding 12V, must be inaccessible to occupants in the spa.
- Parts incorporating electrical components, except remote control devices, must be located or fixed so that they cannot fall into the spa.

- Electric installation should fulfill the local requirement or standards.
- The wired controller shall be properly stored at the side pocket when not used, to protect the controller from falling or other factors.
- This appliance can be used by children aged from 8 years and above and persons with reduced physical, sensory or mental capabilities or lack of experience and knowledge if they have been given supervision or instruction concerning use of the appliance in a safe way and understand the hazards involved. Children shall not play with the appliance. Cleaning and user maintenance shall not be made by children without supervision.
- To reduce the risk or injury, do not permit children use this product unless they are closely supervised all times.
- To reduce the risk of child drowning, supervise children all times. Attach and lock spa cover after each use.
- Make sure the floor is capable of supporting the expected load, which you can find from the spec sheet, calculate the expected load of water capacity plus total weight.
- Adequate draining system must be provided around the spa to deal with overflow water.
- To reduce the risk of injury:
 - a) Lower water temperatures are recommended for young children and when spa use exceeds 10 minutes. In order to avoid the possibility of hyperthermia (heat stress) occurring it is recommended that the average temperature of spa-pool water should not exceed 40°C(104°F).
 - b) Since excessive water temperatures have a high potential for causing fetal damage during the early months of pregnancy, pregnant or possibly pregnant women should limit spa water temperatures to 38°C(100°F).
 - c) Before entering a spa or hot tub the user should measure the water temperature with an accurate thermometer since the tolerance of water temperature regulating devices varies.
 - d) The use of alcohol, drugs or medication before or during spa use may lead to unconsciousness with the possibility of drowning.
 - e) The use of alcohol, drugs, or medication can greatly increase the risk of fatal hyperthermia in spas.
 - f) The causes and symptoms of hyperthermia may be described as follows:
Hyperthermia occurs when the internal temperature of body reaches a level

several degrees above the normal body temperature 37°C(98.6°F). The symptoms of hyperthermia include an increase in the internal temperature of body, dizziness, lethargy, drowsiness, and fainting. The effect of hyperemia include failure to perceive heat; failure to recognize the need to exit spa; unawareness of impending hazard; fetal damage in pregnant women; physical inability to exit the spa; and unconsciousness resulting in the danger of drowning.

- g) Obese persons or persons with a history of heart disease, low or high blood pressure, circulatory system problem, or diabetes should consult a physician before using a spa.
 - h) Persons using medication should consult a physician before using a spa since some medication may induce drowsiness while other medication may affect heart rate, blood pressure, and circulation.
 - i) Check with doctor before use if pregnant, diabetic, in poor health, or under medical care.
- People with infectious disease should not use a spa or hot tub.
 - To avoid injury exercise care when entering or existing the spa or hot tub.
 - Water temperature in excess of 42°C(108°F) may be injurious to your health.
 - Never use a spa or hot tub alone or allow others to use the spa alone.
 - Do not use a spa or hot tub immediately following strenuous exercise.
 - Spa heat in conjunction with alcohol, drugs, or medication can cause unconsciousness.
 - Exit immediately if uncomfortable, dizzy, or sleepy. Spa heat can cause hyperthermia and unconsciousness.

Do not put the spa under 0°C(32°F) environment in order to avoid freezing if there is still water in the pool.

It's helpful to put temp barrier mat in between the spa pool and the ground. Similar mat which is made of foam material or other materials with heat barrier function can also be used. Do not turn on the spa when the water is frozen.

- Never pour water with a temperature higher than 40°C(104°F) into the spa directly.
- Always unplug this product from the electrical outlet before removing, cleaning, servicing or making any adjustment to the product.
- Never jump or dive into a spa or any shallow body of water.
- No part of the electric appliance is to be located above the bath during use.
- Do not bury the electrical cord. Locate the cord where it will not be damaged by lawn mowers, hedge trimmers and other equipment.

- Do not attempt to plug in or unplug this product while standing in water or when your hands are wet.
- Do not use the spa if damaged in delivery and/or malfunctioning in any way.
- Contact the MSpa service center for further direction.
- Keep all pets away from the spa to avoid any damage.
- Do not add bath oil or bath salt to the spa water.

CAUTION

- Always add chemicals to water, never add water to chemicals. Adding water to chemicals may cause strong fumes or violent reactions and hazardous chemical spray.
- For water already used, discharge it in time or use water chemicals for cleaning. Usually, change water every 3-5 days.
- Use Mspa chemical kit for disinfection in accordance with manufacture's instructions.
- Do not leave or set up the spa in temperature lower than 4°C(39°F) if heater is not operating.
- Always enter and exit the spa or hot tub slowly and cautiously. Caution of wet floor.
- To avoid damage to the pump, never turn on the spa or hot tubs unless it is filled with water to the minimum water line.
- Place the spa or hot tub only on a properly prepared site that can withstand the floor loading requirement of the spa.
- Do not leave the spa empty for extended period of time. Drain away water inside the pool thoroughly for long time disuse. Do not expose the spa under direct sunshine. Check regularly before each use. Put away the spa or fence it up in time after using.
- Open the spa top lid when the Bubble function is on.
- In order to avoid a hazard due to inadvertent resetting of the thermal cut-out, this appliance must not be supplied through an external switching device, such as a timer, or connected to a circuit that is regularly switched on and off by the utility.
- Refer to relevant chapter for details concerning cleaning and other maintenance.



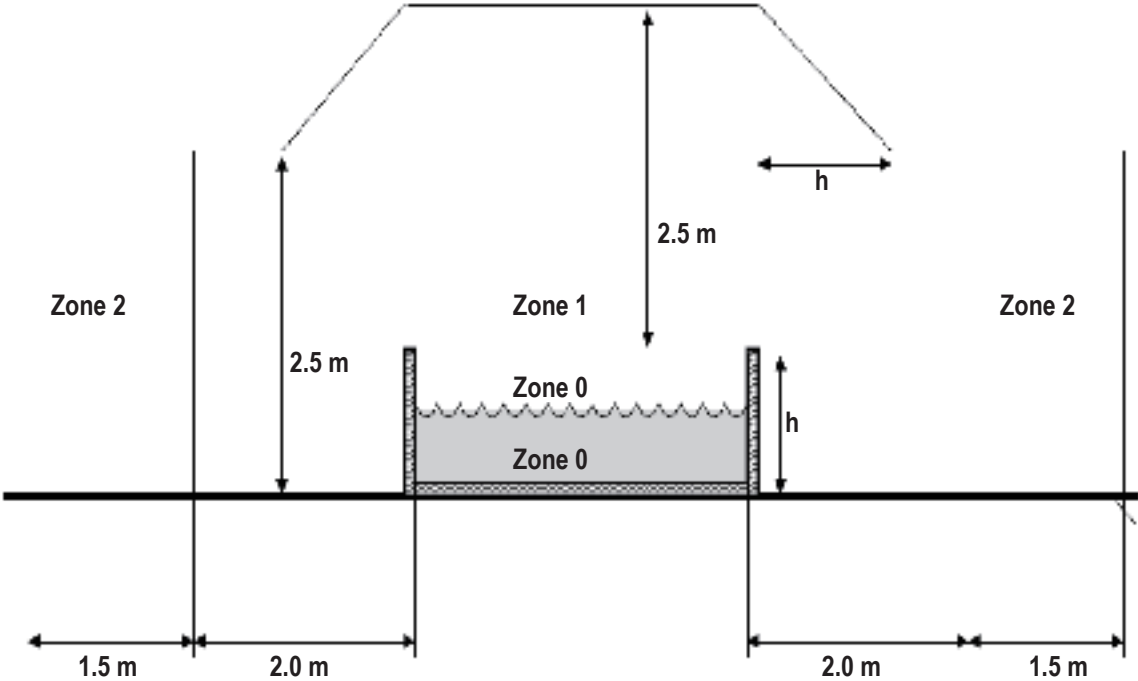











Warning: Water protection levels of appliance at different product zones are different see the following scheme. (**Installation regulations comply to IEC 60364-7-702**)



NOTE-The measured zone dimensions are limited by walls and fixed partitions.

Zones	Description of the zones
Zone 0	Zone 0 is the interior of the basin including any recesses in their walls or floors.
Zone 1	Zone 1 is limited by <ul style="list-style-type: none"> • Zone 0 • A vertical plane 2m from the rim of the basin. • The floor or the surface expected th be occupied by persons • The horizontal plane 2.5m above the floor or the surface
Zone 2	Zone 2 is limited by <ul style="list-style-type: none"> • A vertical plane external th zone 1 and parallel plane 1.5m from the former. • By the floor or surface intended to be occupied by persons.

SPECIFICATIONS

BUBBLE SPA							
Model No. / Code	Shape	Seating Capacity	Water Capacity	Outside Dimensions	Inside Dimensions	Height	Weight
D-NE02 Nest	Oval	2 	550 L (145 Gal.)	1.86 x 1.25 m (73.5" x 49.5")	1.46 x 0.85 m (57.5" x 33.5")	0.68m (27")	24 kg (52.9 lbs)
D-AL04 Alpine	Square	2  + 2 	650 L (171 Gal.)	1.58 x 1.58 m (62" x 62")	1.18 x 1.18 m (46.5" x 46.5")	0.68m (27")	23.5 kg (51.8 lbs)
D-AL06 Alpine	Square	4  + 2 	930 L (245 Gal.)	1.85 x 1.85 m (73" x 73")	1.45 x 1.45 m (57" x 57")	0.68m (27")	27 kg (59.5 lbs)
D-TE06 Tekapo	Square	4  + 2 	930 L (245 Gal.)	1.85 x 1.85 m (73" x 73")	1.45 x 1.45 m (57" x 57")	0.68m (27")	29.5 kg (65 lbs)
D-SC04 Silver Cloud	Round	4 	700 L (184 Gal.)	φ1.8 m (71")	φ1.4 m (55")	0.70m (28")	23 kg (50.7 lbs)
D-SC06 Silver Cloud	Round	6 	930 L (245 Gal.)	φ2.04 m (80")	φ1.6 m (63")	0.70m (28")	25.5 kg (56.2 lbs)
D-AU04 Aurora	Round	4 	700 L (184 Gal.)	φ1.8 m (71")	φ1.4 m (55")	0.70m (28")	25 kg (55.1 lbs)
D-AU06 Aurora	Round	6 	900 L (237 Gal.)	φ2.04 m (80")	φ1.6 m (63")	0.70m (28")	28 kg (61.7 lbs)
D-LA06 Lagoon	Square	4  + 2 	930 L (245 Gal.)	1.85 x 1.85 m (73" x 73")	1.45 x 1.45 m (57" x 57")	0.68m (27")	36 kg (79.4 lbs)
D-CA04 Camaro	Round	4 	700 L (184 Gal.)	φ1.8 m (71")	φ1.4 m (55")	0.70m (28")	26.5 kg (58.3 lbs)
D-CA06 Super Camaro	Round	6 	930 L (245 Gal.)	φ2.04 m (80")	φ1.6 m (63")	0.70m (28")	29.5 kg (64.9 lbs)

Control System Specs	D-NE02 / D-AL04 / D-AL06 / D-TE06 / D-SC04 / D-SC06 / D-AU04 / D-AU06 / D-LA06 / D-CA04 / D-CA06
Control System	AC 220-240V, 50Hz
Total Power	2100W
Heater	1500W
Massage Air Blower	600W
Filter Pump	AC 12V/35W

PRODUCT OVERVIEW

Packaging content

<p>A.</p> 	<p>B.</p> 	<p>C.</p> 
<p>D.</p> 	<p>E.</p> 	<p>F.</p> 
<p>G.</p> 	<p>H.</p> 	<p>I.</p>  <p>*Only for D-NE02</p>
<p>J. ONLY FOR D-AL04/06, D-TE06, D-LA06</p>  <p>*Buckle spa cover</p>  <p>*Ground mat</p>		<p>K.</p> 

NOTE: Drawings for illustration purpose only. Actual product may vary. Not to scale.

REF. NO.	PARTS DESCRIPTION	QTY.
A	Spa cover with aluminum foil inside (Square shaped spa comes with a ground mat with the cover)	1
B	Spa tub	1
C	Wired controller	1
D	Digital lock (for D-NE02, D-SC04/06, D-AU04/06, D-CA04/06)	1
E	Filter cartridge	1
F	Spa drain valve adaptor	1
G	Repair kit	1
H	Wrench	1
I	Wicker side bar (Only for Nest D-NE02)	1
J	Buckle spa cover and ground mat set (For D-AL04/06, D-TE06, D-LA06)	1
K	Instruction DVD	1

NOTE: When ordering parts, be sure to quote the model number and part numbers.

FIRST USE AND SET-UP PREPARATION

Site preparation and requirements

- The spa can be installed indoor and outdoor around 10 minutes by at least one person. For household use only. For household use only.
- The spa must be set up on a flat, smooth and supporting surface that is capable of supporting the maximum load of the filled spa with listed maximum occupants.
- Make sure the area is free of sharp objects under or around the spa. Uneven or unsound surfaces can damage the spa and void your warranty. Level the surface before filling spa with water.
- Provide adequate drainage system around the spa to deal with overflow water and splashes.
- Make sure there is enough clearance around the spa for full access to the spa equipment for maintenance and/or service.

Additional requirements for indoor installation

- Verify the supporting floor can support the filled weight of spa with maximum number of occupants. Check with a qualified contractor or structural engineer to verify the requirement.
- Make sure the floor is water resistant and provides non-slip surface. Do not install the spa on a carpet of any other material that could be damaged by the moisture.
- Humidity is a naturally side effect of indoor spa installation. The room shall be properly ventilated to allow moisture to escape. Install a ventilating system to prevent excess condensation moisture in the room.

Additional requirements for outdoor installation

- Make sure to set up the spa on a firm, level and smooth surface that is strong enough to support the full weight of the filled spa and maximum occupants.
- Do not set up the spa on grass or dirt, as this increases the amount of debris entering the spa, and damage the spa floor.
- Do not leave the spa tub exposed to direct sun light for extend period of time.
- It is the possible to install and leave the spa outside at a temperature not lower than 4°C(39°F) and the water inside the circulation system, pump, pipe are not frozen. Put a Heat Preservation Mat in between the spa bottom and the ground to prevent heat loss from the bottom of the spa and to provide better heat retention.

PRCD Testing

WARNING

Risk of electric shock: This product is provided with a PRCD located at the end of the power cord. The PRCD must tested before each use. Do not use the spa if the PRCD does not function properly. Disconnect the power cord until the fault has been identified and corrected. Contact a licensed electrician to correct the fault. There are no serviceable parts in side the PRCD. Opening the PRCD will void the warranty.

1. Plug the machine into the mains.
2. Press the **RESET** button on the PRCD. The indicator turns red.
3. Press the **TEST** button on the PRCD. The PRCD indicator should shut off. If the PRCD indicator does not turn off, the PRCD is faulty.
4. Do not use the spa. Contact a qualified electrician to correct the fault.
Press the **RESET** button on the PRCD again. The indicator should turn red. If yes, the spa is ready for use.

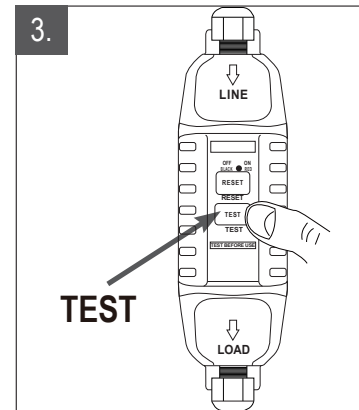
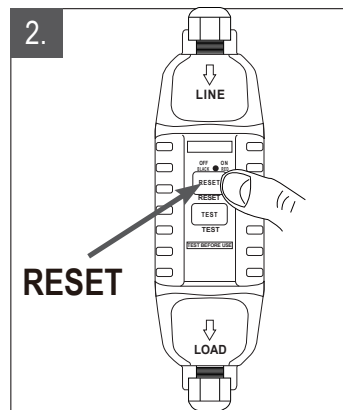
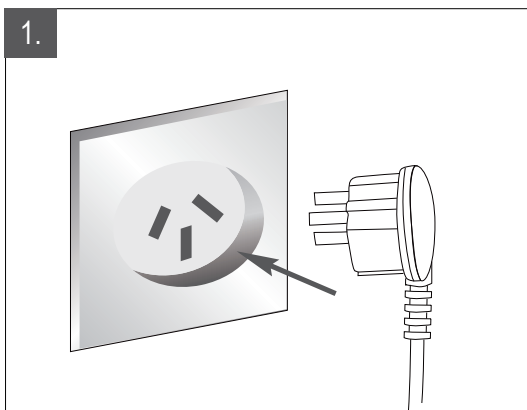

Spa Control Unit Connected External Equipotential Bonding Conductors

A qualified electrician shall wire the spa control unit to the household equipotential terminal using a minimum 1.5mm² solid copper conductor.

SPA SET-UP

1. Move the entire package to the selected site. Open the carton carefully as it can be used to store the spa during long term storage or when not in use.
2. Lay out all the parts on the ground and make sure all parts are accounted for. Make sure the spa tub is right side up. (*For missing or damaged part, contact the MSpa Service Center)

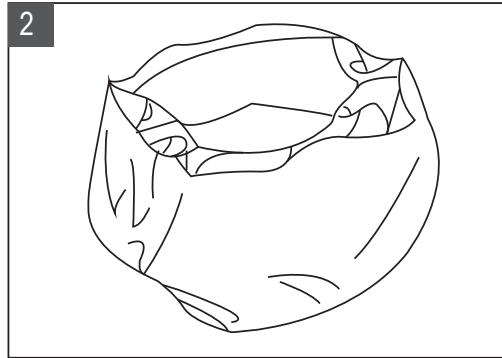
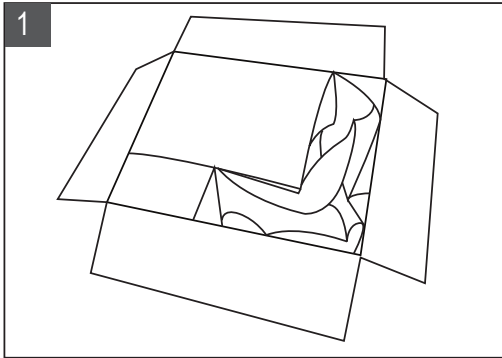

NOTE:

- **D-NE02:** For this model, a side bar is included in the package. Set up the wicker bar and place the supporting legs underneath the spa tub before filling the water. It helps keeping the oval spa in a proper shape after water filling and inflation.

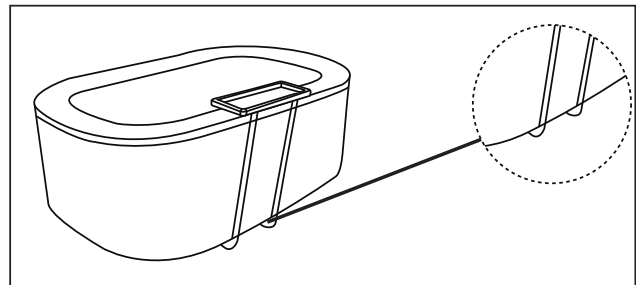

- **D-AL04/06, D-TE06, D-LA06:** Spread out the square ground mat and place it to the selected site. Make sure the buckle of cover and mat is attached when spa not in use.

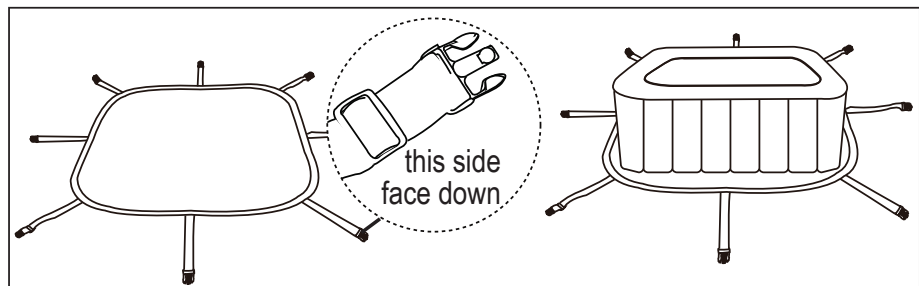

3. Spa Inflation

- 3.1 Plug the spa into the grounded supply socket.
- 3.2 Press RESET button on the PRCD, the screen on controller shows numbers.
- 3.3 Turn the inflation knob to the inflating status <ON> and press the bubble button on the controller to start inflating. After manometer shows green, the inflation is complete.
- 3.4 Turn the knob back <OFF> and press BUBBLE button again to stop.

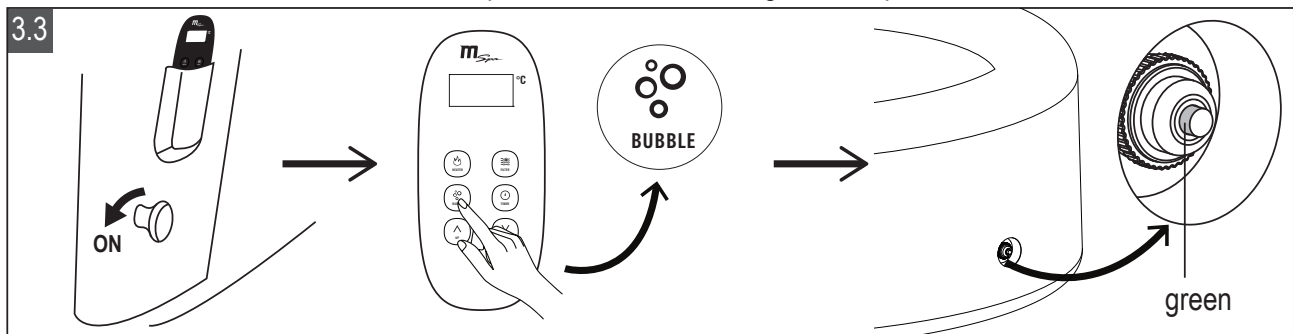

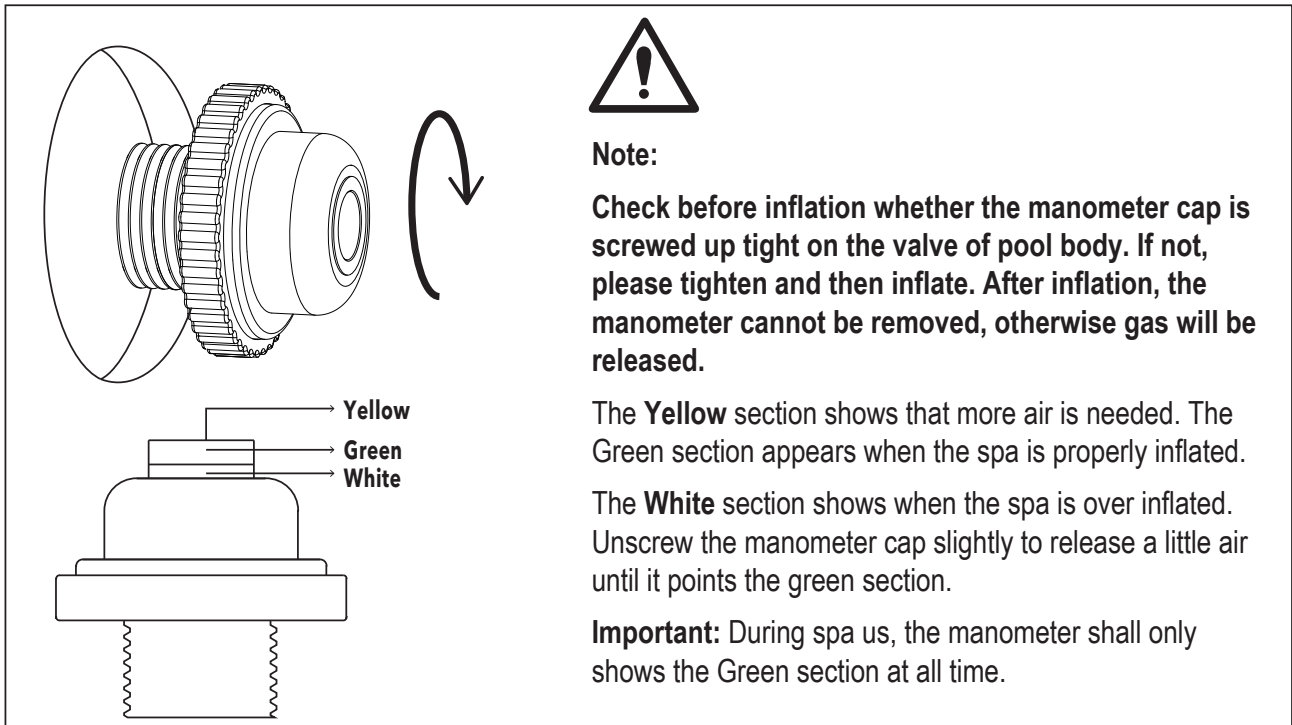

NOTE: Deflation Instruction

Spa Deflation

1. Unscrew the manometer cap on the spa pool to deflate the spa.
2. Once the deflation is completed, replace the cap back.

4. Water Filling

- 4.1 Check the spa liner is at the selected area and point the drain valve toward a suitable draining area before inflation.
- 4.2 Fill the spa tub with fresh water to a level between **Minimum** and **Maximum** line marked on the inside of the spa wall.

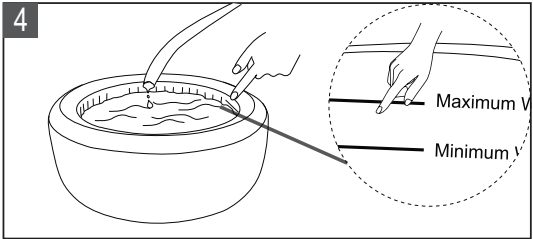

Do not over fill the spa. It is recommended to fill the spa with lukewarm water for quick heating and energy saving.

WARNING:

- **Water level must reach the Minimum water line but not exceed the Maximum line to avoid pump failure.**
- **Never pour water with a temperature higher than 40°C(104°F) into the spa directly.**
- **To avoid control system failure, do not operate the spa until water reaches the Minimum line.**

- 4.3 After water filling, double check the spa pool air pressure to make sure the manometer points out the Green section.
- 4.4 Place the zipper spa cover over the spa tub, and make sure the spa cover zipper are closed and lock the cover by the digital lock in the accessory pack.

IMPORTANT:

- Inspect the spa pressure regularly for leak, premature wear or deterioration.
- Check and wax the zipper regularly, to make it smooth for operation and avoid splits.

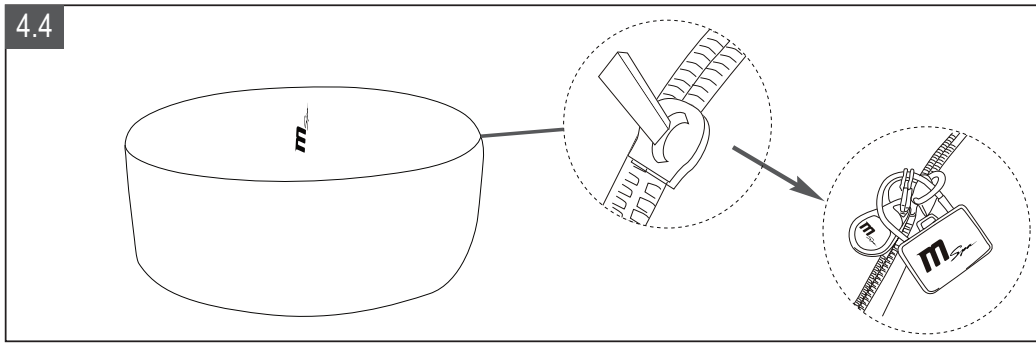

- 4.5 Turn on the Heater on the controller, refer to the “Controller operation” section. Maximum heating temperature is 42°C(108°F). Hourly heating rate is about 2°C-2.5°C(3.5°F-4.5°F) for 2 and 2+2 persons, 1.5°C-2°C(2.5°F-3.5°F) for 4 persons and 1.2°C-1.8°C(2°F-3°F) for 6 persons.

5. Zipper and Buckle Operation

5.1 Digital Lock Operation

Original password is “000”. Following the steps below to change the password:

- Push the button (a) in the direction of Fig.7.1.(1) to unlock the digital lock.
- Set your preferred password in 3 digits by turning the number wheel (b), see Fig.7.1.(2).
- Insert back the cable (c). The new password is set.

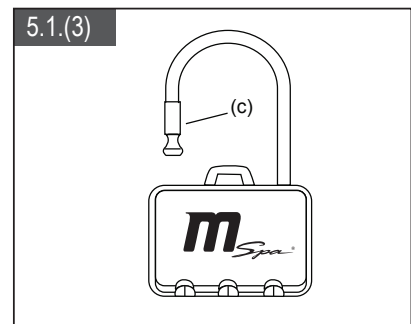
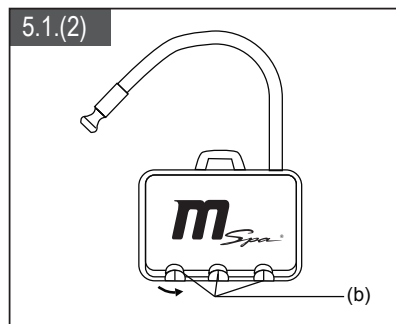
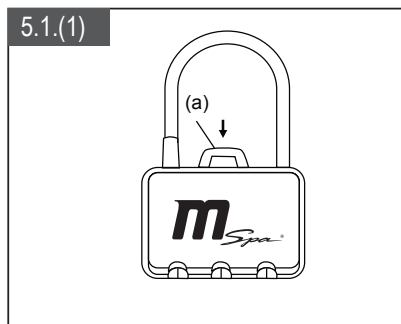

5.2 Square Spa Buckle Lock Operation

Lock the Buckle

- Insert the buckle on the Ground Mat into the Spa cover buckle, until you hear a “Click” sound.

Unlock the Buckle

- Pinch both sides of the locked buckle, and press down the round dot in center in the same time. Press down the center button and release the lock.

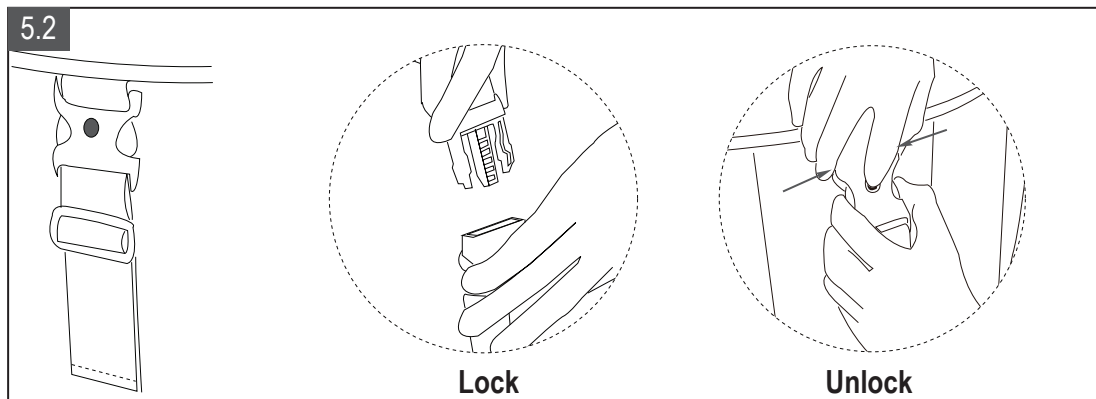

CONTROLLER OPERATION

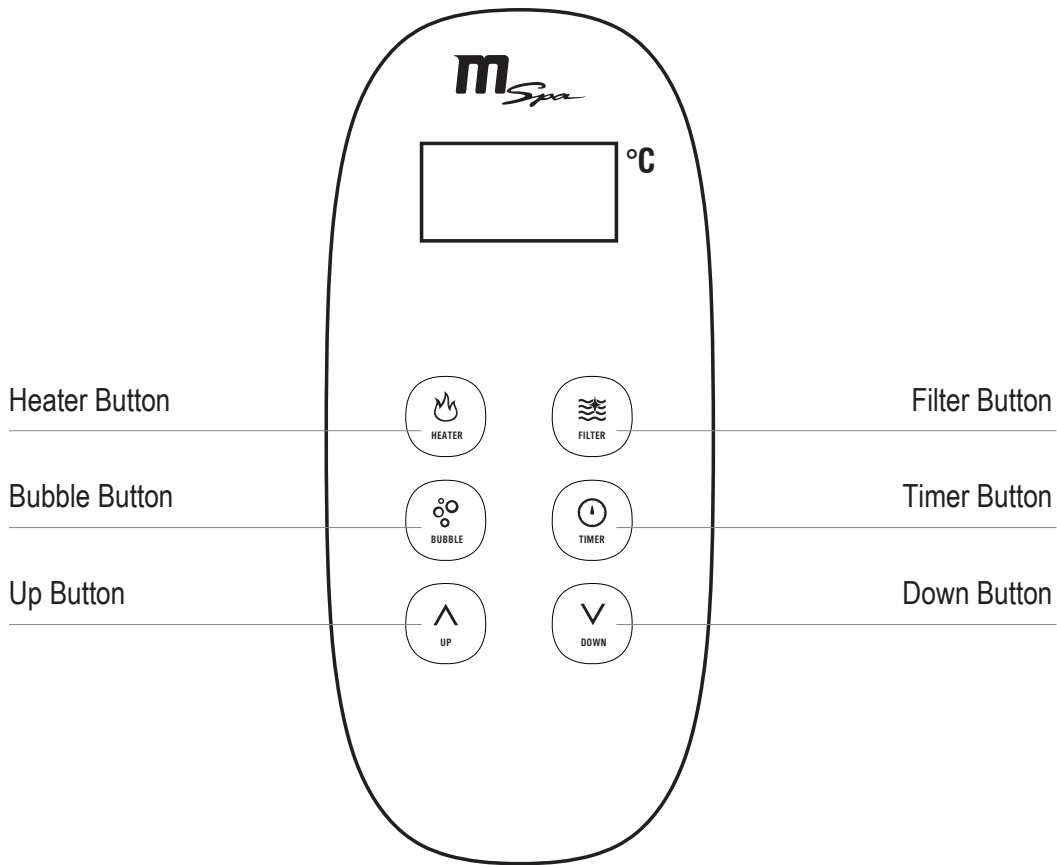

Temperature display: press RESET on PRCD, the screen shows current temperature



Heater Button: Press HEATER button to turn the function on/off.

Meanwhile, the filter will automatically run and test for 15s. If there is no abnormality, the heating starts until the temperature reaches setting value. After the current water temperature drops below the setting temperature, the heating system will restart automatically. When the HEATER button is red, the heating system is activated. When the HEATER button is green, the heating system is at rest as the water is at the set temperature.



Filter Button: Press FILTER button to turn the function on/off. The light of FILTER button display green when activated.

NOTE: Filtration cannot be turned off when Heating is activated. When the Heating function is turned off, Filtration will be stopped after 30 seconds. Filtration function can be then activated separately.

NOTE: Auto-filtration system every 4 hours.



Bubble Button: To activate the bubbling massage function, which has a 20-minutes auto off for 10-minutes feature. The light of Bubble button displays green when activated.



Adjustment Buttons: Press UP or DOWN button, the screen flashes setting temperature. Re-set the temperature within 3s. Otherwise the temperature setting mode will automatically end. If other button is pressed during the setting, the setting will also stopped. The current temperature shown on the screen is confirmed.

NOTE: Default setting temperature is 40°C; Temperature setting range: 20 - 42°C.

Controller Locking: Press UP and DOWN button at the same time for 3s, the buzzer will ring 3 times, meaning that the controller is locked. In this mode, function will not be turned on if the button is pressed. Press UP and DOWN button at the same time again for 3s to unlock the controller.



Timer Button: Press the TIMER button to enter intelligent pre-setting mode. By press UP and DOWN button, you can set and start heating automatically in up to 99 hours. The TIMER setting is confirmed if no further operation in more than 3 seconds or press TIMER button again. The heater will start working after current setting hours. The setting hour can also be changed by entering the pre-setting mode again. The light of TIMER button flashes green when activated.

Cancel: Press the TIMER button for 3s to cancel the pre-setting.

NOTE: The pre-setting function cannot be turned on during heating process. The pre-setting mode will also end after heating function is on or after the spa is reboot.

Filter Cartridge Cleaning Reminder: When red light keeps flashing (Filter function is OFF) or red and green lights alternately flashing(Filter function is ON), the filter cartridge shall be cleaned or replaced. After that, press Filter button for 3s to delete the reminder.

MAINTENANCE

	FREQUENCY	ACTION
Filter Cartridge	Cumulative use up to 150hrs, or cleaning reminder is activated	Clean the filter cartridge or change a new one
SPA	Not in used for 2~3 days or longer	Use an overall cover for protection
	Check water quality in time and adjust to recommended range	Use water treatment products to adjust

ERROR CODE CHART

LED READING	CAUSE	SOLUTION
E0	Water temperature is lower than zero degree or exceed 55°C	Adjust water temperature
	Temperature sensor failure	Contact the MSpa Service Center.
E1	E1 immediately shows after pressing FILTER or HEATING	Clean parts and tubes that water goes through
	E1 shows 15s after pressing FILTER or HEATING	1. Add more water to the minimum line; 2. Clean parts and tubes that water goes through; 3. Contact the MSpa Service Center.

WATER MAINTAINANCE AND CHEMICALS

Water Sanitation

The spa owner must regularly check and keep the spa water sanitized with scheduled maintenance (daily, if necessary). Adding sanitizer or other chemical will control bacteria and viruses present in the spa water. The maintenance of a proper water balance through appropriate use of sanitizers is the most important factor in maximizing the life and appearance of the spa as well as ensuring clean, healthy and safe water.

Proper technique is important for water testing and treating the spa water. See your spa professional for chemical, sanitizer, test kit and testing procedures questions.

CAUTION:

- Always follow the chemical manufacturer's direction, and the health and hazard warning.
- Do not add chemicals if the spa is occupied. This can cause skin or eye irritation.
- Concentrated chlorine solutions can damage the spa tub. Improper chemical use will void the warranty.

Maintenance of Spa Water and Cartridge

Protect all the spa occupants from possible water related illness by keeping the spa water clean and sanitized. Always practice good hygiene. To ensure proper spa water quality by following these procedures:

1. Inspect and clean the filter cartridge after each use, and change the filter cartridge after it works continuously for 150 hours.
 - Unscrew the cartridge assembly from the spa tub wall and remove the cartridge by turning it counter clockwise (Fig. 1.1)
 - Use a garden hose to rinse off the cartridge. If the cartridge remains soiled and discolored it should be replaced. Keep spare cartridges on hand.(Fig.1.2).
 - Reinstall the clean or spare cartridge back onto the spa tub wall but turning it on clockwise. (Fig.1.3)

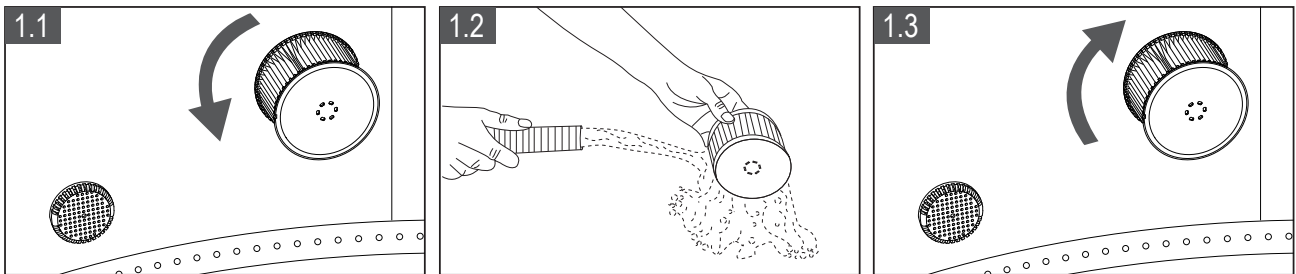

2. Change the spa water every 3-5 days depends on the spa use. See "Cleaning, draining and storage" section for instruction.
3. Use spa chemicals to maintain proper water chemistry. Spa damage resulting from misuse of chemicals and mismanagement of spa water is not covered by the warranty. Consult with your local spa or pool retailer for more information on chemical use.
4. All occupants must shower before entering the spa.
5. When spa inlet or outlet is stuck with dirt. Use the Wrench to check the problem and clean the inlet or outlet.

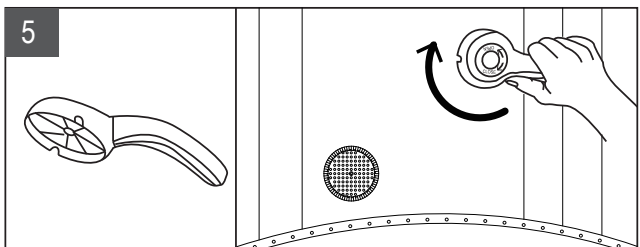

Water Balance

Maintain the spa water pH level between 7.2 and 7.8, total alkalinity between 80 and 120ppm and free chlorine level between 3 to 5ppm. Use the *optional Test Strips to test the spa water chemistry before each use of the spa and continue to test the water no less than once a week.

The Test Strips can test the “Free Chlorine”, “pH”, and “Total Alkalinity” level at the same time:

1. Dip the entire strip into the water and remove immediately
2. Hold the strip level for 15 seconds. Do not shake excess water from the strip
3. Compare the strip pad to the color chart on the packaging label. If necessary, adjust the chemical level in the pool water

NOTE:

- Low pH will damage the spa tub and pump. Damage resulting from the chemical imbalance will void the warranty.
- High pH (hard water) will result in white coagulations inside the filter pump; which may lead to pump damage.

WATER TREATMENT:

- Brome or chlore is highly recommended for good water quality.
- Please note that chlorine and bromine products should never be mixed. This is extremely dangerous. If you usually use chlorine-based products and you want to switch to bromine-based products, or vice versa, it is mandatory to completely change the spa water before any product changes.
- Do not over use the chemicals, otherwise there will be strong chemical odor and potential hazard to your skin.

DRAINAGE, CLEANING AND STORAGE

Spa Drainage

1. Turn off all the buttons (heater, filter and bubble) on the control panel unit.
2. Connect the drain valve adapter to a garden hose and point the other end of the garden hose to a suitable draining area with local environmental regulations (Fig.1)
3. Remove the drain valve cap from the outside of the spa tub and attach the drain valve adapter with the garden hose to the drain valve (Fig.2)
4. From the inside of the spa tub, open the drain valve cap, water will start to flow out through the garden hose (Fig.3)
5. When the water stops draining, lift the spa tub wall from the opposite to the drain, leading any remaining water to the drain and empty the spa water completely. (Fig.4)
6. Press  Bubble button to dry out any water in the piping system. Operate the bubbling function for 15 minutes to blow out all the remaining water. (Fig.5)
7. When the water stops draining, use a clean towel to wipe up any remaining water and moisture on the spa tub and spa control panel. (Fig.6)

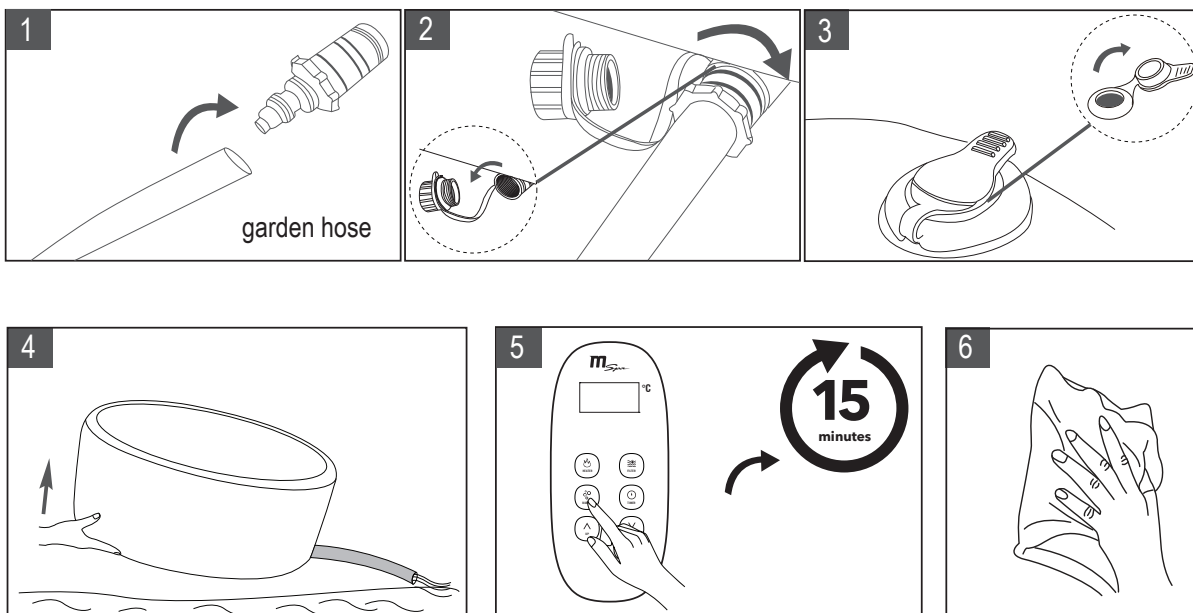

Spa Tub Cleaning

If dirt is visible in the water or water becomes cloudy and proper water chemistry does not clear it up, change the water and clean the spa tub.

While spa water is empty, remove the cartridge from the inside of the spa tub wall, clean and /or replace the filter cartridge. Use a sponge and mild soap solution to wipe away any soil or stains on the inside of the spa wall. Rinse thoroughly before refilling with clean water.

IMPOTANT: Do not use steel wool, hard brushes or abrasive cleaners.

Spa Tub and Air Bladder(*Optional) Repair

Use the enclosed repair patch to repair any puncture:

1. Clean and dry the area to be repaired thoroughly
2. Apply the glue to the PVC patch and quickly attach it onto the damaged surface. (Glue is not included)
3. Smooth the surface to remove any air bubbles and allow it dry for 5-10 minutes

NOTE: Glue is not included.



Storage and Prepare for the Next Time Use

1. Drain and clean the spa by following the “Drainage” and “Spa Cleaning” sections
2. Reserve the set up instructions to deflate and disassemble the spa tub, spa control unit and air bladder
3. Make sure all the spa components and accessories are thoroughly clean and dry before storage. Air-dry the spa tub in the mild sun for an hour before folding
4. Fold the spa tub loosely and avoid any sharp corners to prevent damage or leakage to the spa liner
5. Prepare new additional cartridge for next time use
6. Store the spa and accessories in a dry, temperature controlled, between 0°C- 40°C(32°F- 104°F) storage location
7. Original packaging is recommended to be used for storage

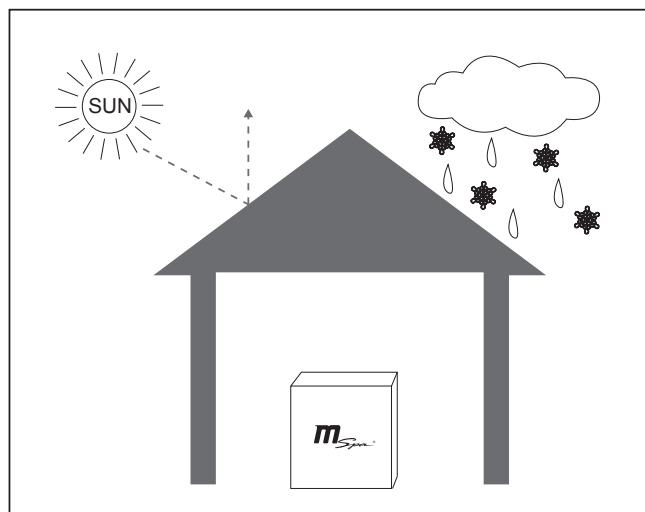

DISPOSAL AND ENVIRONMENTAL PROTECTION



This marking indicates this product should not be disposed with other household wastes. To prevent possible harm to the environment or human health from uncontrolled waste disposal, recycle it responsibly to promote the sustainable reuse of material resources. You can obtain information on disposal from your local authorities.

To return your used device, please use the return and collection systems or contact the retailer where the product was purchased. They can take this product for environmental safe recycling.

TROUBLESHOOTING

PROBLEM	CAUSE	SOLUTION
NO DISPLAY ON THE CONTROL PANEL	Power failure	Check power source
	PRCD is off	Reset PRCD
	PRCD broken	Contact the MSpa Service Center
SPA LEAKING	Spa inlet/outlet connection not securely tight	Tighten the inlet and outlet connection
	Drainage valve is not closed completely	Contact the MSpa Service Center, if spa is still leaking
	Water leaks from the spa pool body	Repair the leaking hole/spilt with the repair kit material
NOT HEATING PROPERLY	Temperature set too low	Set a higher temperature
	Heating element failed	Contact the MSpa Service Center
	Water level is not at the minimum water line	Add more water to the minimum line
BUBBLE AIR BLOWER DOES NOT WORK	Bubble motor failure	Contact the MSpa Service Center
	Auto-off 10 minute	Waiting for 10 minutes and turn on the Bubble button again

PROBLEM	CAUSE	SOLUTION
FILTER PUMP DOES NOT WORK	Power failure	Check the power source
	Filter stuck by dirt or other objects	Clean or replace filter cartridge
	Water level is not at the minimum water line	Add more water to the minimum line
SPA TUB IN AN ABNORMAL SHAPE	Extra air pressure by strong sunshine	Please check the air pressure and release air if necessary During hot weather, it recommended to check if it is necessary to release some air to avoid any possible damage to the spa pool
SPA LOOSES AIR PRESSURE	Air valve got loosen	Fill up the tub with air, make sure the air valves are secure, replace if necessary
	Hole or split on the spa tub	Put soap water in a squirt bottle and spray on seams. If there is a leak it will bubble. After you find the leak, clean and dry the leaking area, then use the repair patch comes with your spa. Check the repair section on P19
WATER NOT CLEAN	Insufficient filtering time	Increase filtration time
	Dirty filter cartridge	Clean or replace the filter cartridge in time
	Improper water maintenance	Refer to the chemical manufacture's instruction

CONTACT YOUR LOCAL MSPA DEALER OR SERVICE CENTER FOR ANY PRODUCT RELATED QUESTIONS OR PROBLEMS.

MSPA LIMITED WARRANTY

MSpa® has been manufactured with reliability and simplicity in mind. All products have been inspected and found free of defects prior to leaving the factory.

MSpa warrants this product against defects in material and workmanship for a period of:

TWELVE (12) months - Electric Parts (Control Box)

SIX (6) months - Spa pool.

The warranty period begins on the date of purchase and MSpa requires presentation of the original proof to purchase to ascertain the date. During the warranty period, MSpa will either repair or replace, at its discretion, any defective products. Replacement products or repaired parts will be warranted for only the unexpired portion of the original warranty.

Shipping Policy

Consumers are responsible for the shipping/freight when return the defect parts to MSpa authorized service center or ORPC-Oriental Recreational Products (Shanghai)Co., Ltd.

Warranty Policy

- This limited warranty does not apply to any defect resulting from negligence, accident, misuse, or other reason beyond MSpa's reasonable control, included but not limited to: normal wear and tear, negligence or failure to follow the product instructions, improper or inadequate maintenance; connection to improper power supply; chemical water damage, loss of pool water, unauthorized product modification or repair; use for commercial purpose; fire, lightening, flood or other external causes
- This warranty is valid only in the country of purchase in such countries where MSpa sells and services the same model with identical technical specifications
- Warranty service outside the country of purchase is limited to the terms and conditions of the corresponding warranty in the country of service. Where the cost of repairs or replacement is not covered by this warranty, MSpa will advise the owners and the cost shall be charged to the owner.
- This warranty only applies to the original purchaser and terminates upon any transfer of ownership.
- All repairs of which warranty claims are made must be pre-authorized by ORPC through an accredited distributor or agent provided that the defective part be returned to the distributor or agent Transportation Prepaid, if requested.
- All the authorized selling dealer is responsible for all in-field service work carried out on your MSpa product. ORPC will not be liable for results of cost of workmanship from unauthorized service person.
- Products marked with both MSpa and another producer are governed exclusively by the warranty provided by the other producer.

Warranty Registration

Registration is required. Warranty Card can be only filled out by mail. All claims must be submitted to ORPC by authorized selling dealers. It is essential that all submitted claims provide all the necessary information including Customer Name, Purchase Date, Series No., Product Model, Problem, and Parts requested. Without this information the warranty will be invalid. Warranty Card must be completed and mailed to ORPC by authorized dealer within Thirty (30) days from the original purchase date.



Où Le Luxe Est Abordable

www.the-mspa.com



Manuel d'Utilisation et Carte de Garantie

D-AL04/06 Alpine

D-NE02 Nest

D-SC04/06 Silver Cloud

D-CA04/06 Camaro/Super Camaro

D-TE06

D-AU04/06

D-LA06

Tekapo

Aurora

Lagoon

FR

Ne pas retourner la marchandise directement au magasin, appelez le Service Après-Vente Mspa Pour toute question concernant votre produit, contactez-nous à info@the-mspa.com

Nos produits sont susceptibles d'évoluer. MSpa se réserve le droit de changer l'apparence et les spécifications du produit sans que la notice soit mise à jour.



ENTREZ DANS LE MONDE MSPA

Bienvenu(e),

Merci de faire confiance à MSpa. Nous espérons que vous profiterez pendant de nombreuses années des effets bénéfiques de l'utilisation de notre produit.

Pour vous guider lors de votre première expérience avec MSpa, nous sommes heureux de vous présenter ce manuel d'utilisation. Veuillez lire attentivement ce manuel d'utilisation avant la première utilisation du produit.

Nous sommes ravis que vous ayez choisi MSpa et espérons partager avec vous notre expertise.

Profitez bien de votre MSpa !



Scannez le code QR pour entrer sur le site officiel de MSpa

Table des matières

Précautions de sécurité.....	3
Caracteristiques.....	9
Aperçu de produit.....	10
Première utilisation et préparation de mise en place.....	11
Installation du spa.....	13
Fonctionnement du controleur.....	17
Entretien de l'eau et produits chimiques.....	19
Drainage, nettoyage et stockage.....	21
Élimination et protection de l'environnement.....	22
Dépannage.....	23
Garantie limitée du lite mspa.....	25

PRECAUTIONS DE SECURITE

Pour votre sécurité et afin de garantir le bon fonctionnement de votre spa, assurez-vous de prendre les précautions décrites dans ce manuel. Ne pas suivre les instructions et les avertissements peut entraîner des dommages sur le spa, des blessures graves ou la mort. Une mauvaise installation ou opération annule la garantie. Il est donc vivement recommandé de lire attentivement ce document et de le conserver pour une consultation ultérieure.

LISEZ, COMPRENEZ ET SUIVEZ TOUTES LES INSTRUCTIONS CONSERVER LE MANUEL POUR LES RÉFÉRENCES FUTURES

DANGER

- Risque de Noyade Accidentelle. Une attention extrême doit être donnée pour éviter l'accès non autorisé des enfants.
- Risque de noyade. Inspectez régulièrement la couverture de spa pour détecter la fuite, l'usure prématurée, les dégâts ou les signes de détérioration. N'utilisez jamais une couverture usée ou endommagée : il ne fournira pas le niveau de protection requis pour éviter l'accès non supervisé au spa par un enfant.
- Risque de noyade. Toujours verrouillez la couverture de spa après chaque utilisation.
- Risque de blessure. Si le cordon fourni est endommagé, il doit être remplacé par le fabricant, son agent de service ou des personnes qualifiées similaires afin d'éviter tout risque.
- Risque de Choc Électrique. Ne permettez aucun appareil électrique tel que la lumière, le téléphone, le radio ou la télévision à moins de 1,5 m (5 pieds) par rapport à la baignoire à spa.
- Risque de Choc Électrique. N'utilisez pas le spa lors de la pluie, le tonnerre ou l'éclair.

AVERTISSEMENT

- Pour réduire le risque de choc électrique, n'utilisez pas de rallonge électrique, de minuteurs, d'adaptateurs de prise ou de prises convertisseurs pour connecter l'unité à l'alimentation électrique ; équipez d'une prise de courant correctement située.
- Bains à remous et piscines transportables avec éléments chauffants incorporés

doivent être connecté à une prise secteur de mis à la terre avec un cordon d'alimentation équipé d'une fiche et de PRCD avec un courant de déclenchement de 10 mA.

- Les pièces contenant des pièces en direct, à l'exception des pièces fournies avec la tension de sécurité extra-basse ne dépassant pas 12V, doivent être inaccessibles aux occupants du spa.
- Les pièces contenant des composants électriques, à l'exception des dispositifs de contrôle à distance, doivent être installées ou fixées pour qu'elles ne puissent pas tomber dans le spa.
- L'installation électrique doit satisfaire aux exigences ou normes locales.
- Le contrôleur filaire doit être stocké correctement dans la poche latérale lorsqu'il n'est pas utilisé, pour protéger le contrôleur contre la chute ou d'autres facteurs.
- Cet appareil peut être utilisé par des enfants âgés de 8 ans et plus, et des personnes ayant des capacités physiques, sensorielles ou mentales réduites ou manquant d'expérience et de connaissances s'ils ont reçu une supervision ou des instructions concernant l'utilisation de l'appareil de manière sécuritaire et comprennent les dangers impliqués. Les enfants ne doivent pas jouer avec l'appareil. Le nettoyage et la maintenance de l'utilisateur ne doivent pas être effectués par des enfants sans surveillance.
- Pour réduire les risques ou blessures, ne permettez pas aux enfants d'utiliser ce produit sauf s'ils sont étroitement surveillés tout le temps.
- Pour réduire le risque de noyade d'enfant, surveillez les enfants tout le temps. Fixez et verrouillez la couverture de spa après chaque utilisation.
- Assurez-vous que le plancher est capable de supporter la charge attendue, vous pouvez la trouver à partir de la fiche technique, calculez la charge d'eau attendue plus le poids total.
- Un système de drainage adéquat doit être fourni autour du spa pour traiter l'écoulement excessif.
- Pour réduire les risques de blessure :
 - a) Des températures d'eau inférieures sont recommandées pour les jeunes enfants et lorsque l'utilisation du spa dépasse 10 minutes. Afin d'éviter la possibilité d'hyperthermie (stress thermique), il est recommandé que la température moyenne de l'eau dans la piscine-spa ne doive pas dépasser 40 ° C (104 °F).
 - b) Étant donné que les températures d'eau excessives présentent un fort potentiel de causer des dommages fœtaux pendant les premiers mois de la

grossesse, les femmes enceintes ou éventuellement enceintes devraient limiter les températures de l'eau du spa à 38 °C (100 °F).

- c) Avant d'entrer dans un spa ou une baignoire chaude, l'utilisateur doit mesurer la température d'eau avec un thermomètre précis car la tolérance des dispositifs de régulation de température d'eau se varie.
 - d) L'utilisation d'alcool, de drogues ou de médicaments avant ou pendant l'utilisation du spa peut entraîner la perte de conscience avec la possibilité de noyade.
 - e) L'utilisation d'alcool, de drogues ou de médicaments peut augmenter blement le risque d'hyperthermie mortelle dans les spas.
 - f) Les causes et symptômes de l'hyperthermie peuvent être décrits comme suit :L'hyperthermie se produit lorsque la température interne du corps atteint un niveau de plusieurs degrés au-dessus de la température normale du corps à 37 °C (98,6 °F).Les symptômes de l'hyperthermie comprennent l'augmentation de la température interne du corps, l'étourdissement, la léthargie, la somnolence et l'évanouissement.L'effet de l'hyperémie inclut l'incapacité à percevoir la chaleur ; l'incapacité à reconnaître la nécessité de quitter le spa ; l'inconscience du danger imminent ; les dégâts fœtaux chez les femmes enceintes ; l'incapacité physique de sortir du spa; et l'inconscience entraînant le risque de noyade.
 - g) Les personnes obèses ou les personnes ayant l'antécédent de maladie cardiaque, la tension artérielle faible ou élevée, le problème de système circulatoire ou le diabète devraient consulter un médecin avant d'utiliser un spa.
 - h) Les personnes qui utilisent un médicament devraient consulter un médecin avant d'utiliser un spa car certains médicaments peuvent provoquer une somnolence tandis que d'autres médicaments peuvent affecter le rythme cardiaque, la tension artérielle et la circulation sanguine.
 - i) En cas d'enceinte, diabétique, en mauvaise santé ou sous soins médicaux, confirmez avec le médecin avant l'utilisation.
- Les personnes atteintes de maladies infectieuses ne devraient pas utiliser le spa ou la baignoire chaude.
 - Pour éviter les blessures, faites attention en entrant ou en sortant le spa ou la baignoire chaude.
 - La température de l'eau de plus de 42 °C (108 °F) peut nuire à votre santé.
 - N'utilisez jamais un spa ou une baignoire chaude seul ni permettez aux autres d'utiliser le spa seul.

- N'utilisez pas un spa ou une baignoire chaude immédiatement après un exercice intense.
- La chaleur du spa associée à l'alcool, aux drogues ou aux médicaments peut entraîner la perte de conscience.
- Sortez immédiatement si inconfortable, étourdi ou somnolent. La chaleur du spa peut provoquer l'hyperthermie et la perte de conscience.
Ne placez pas le spa sous un environnement de 0 °C (32 °F) afin d'éviter la congélation s'il y a encore de l'eau dans la piscine.
Il est utile de mettre un tapis de protection temporaire entre la piscine à spa et le sol. Un tapis similaire qui est en matériau mousse ou d'autres matériaux avec fonction d'isolation thermique peut également être utilisé. N'allumez pas le spa lorsque l'eau est gelée.
- Ne versez jamais de l'eau à une température supérieure à 40 °C (104 °F) dans le spa directement.
- Débranchez toujours ce produit de la prise électrique avant de retirer, nettoyer, entretenir ou effectuer tout ajustement au produit.
- Ne sautez ni plongez jamais dans un spa ou tout fond d'eau peu profond.
- Aucune partie de l'appareil électrique ne doit être située au-dessus de la baignoire pendant l'utilisation.
- N'enterrez pas le cordon électrique. Installez le cordon dans un endroit où il ne sera pas endommagé par les tondeuses à gazon, les taille-haies et autres équipements.
- N'essayez pas de brancher ou débrancher ce produit en position debout dans l'eau ou lorsque vos mains sont humides.
- N'utilisez pas le spa s'il est endommagé lors de la livraison et/ou s'il mal fonctionne de quelque manière que ce soit.
- Contactez le centre de service de MSpa pour des instructions supplémentaires.
- Gardez tous les animaux domestiques loin du spa pour éviter tout dommage.
- N'ajoutez pas de l'huile de bain ou du sel de bain dans l'eau du spa.

PRÉCAUTION

- Ajoutez toujours des produits chimiques dans l'eau, n'ajoutez jamais de l'eau dans les produits chimiques. L'ajout d'eau dans les produits chimiques peut provoquer de fortes fumées ou des réactions violentes et des pulvérisations chimiques dangereuses.

- Pour l'eau déjà utilisée, évacuez-la à temps ou utilisez des produits chimiques pour le nettoyage. Habituellement, changez l'eau tous les 3-5 jours.
- Utilisez l'ensemble chimique Mspa pour la désinfection conformément aux instructions du fabricant.
- Ne laissez ni installez le spa dans une température inférieure à 4 °C (39 °F) si le réchauffeur ne fonctionne pas.
- Entrez et sortez le spa ou la baignoire chaude toujours de façon lente et prudente. Attention au sol humide.
Pour éviter d'endommager la pompe, n'allumez jamais le spa ou la baignoire chaude sauf s'il est rempli d'eau à la ligne d'eau minimale.
- Placez le spa ou la baignoire chaude uniquement sur un site correctement préparé qui peut satisfaire à l'exigence de chargement au plancher du spa.
- Ne laissez pas le spa vide pour une période prolongée. Vidangez les eaux à l'intérieur de la piscine pour une longue période de désuétude. N'exposez pas le spa sous le soleil direct. Vérifiez régulièrement avant chaque utilisation. Bien rangez le spa ou clôturez-le à temps après l'utilisation.
- Ouvrez le couvercle supérieur du spa lorsque la fonction Bulle (Bubble) est activée.
- Afin d'éviter le risque dû à la réinitialisation involontaire de la coupure thermique, cet appareil ne doit pas être alimenté par un dispositif de commutation externe, tel que le minuteur, ou connecté à un circuit qui est allumé et éteint régulièrement par l'utilité.
- Reportez-vous au chapitre pertinent pour plus de détails concernant le nettoyage et autre entretien.



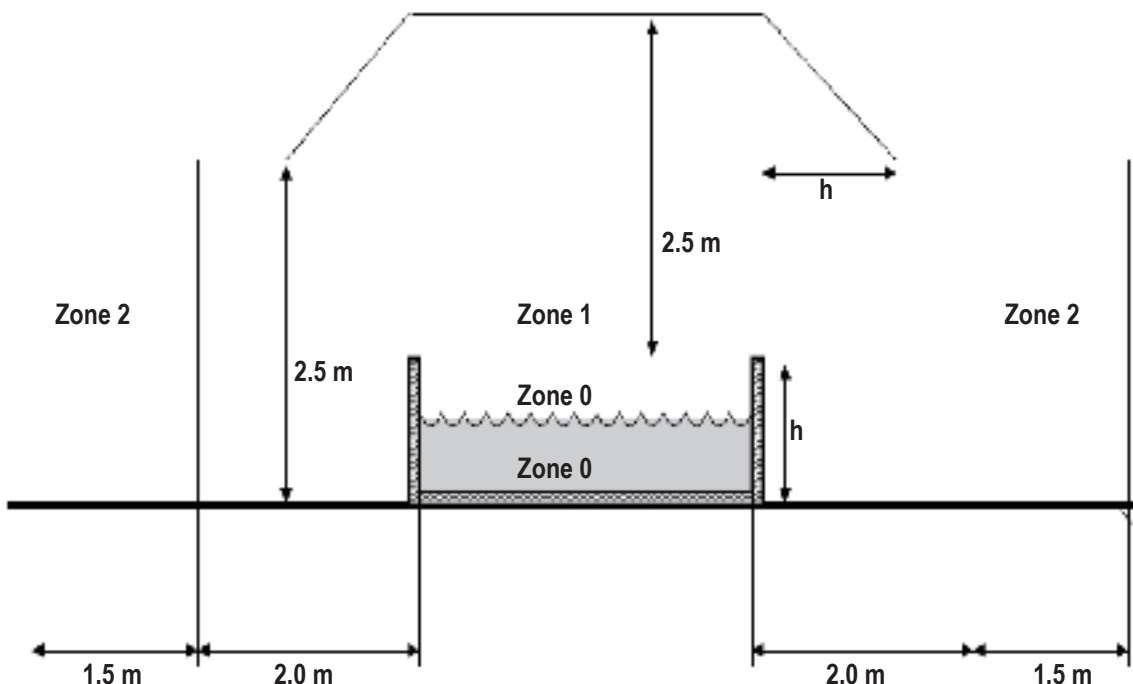











Avertissement: Les niveaux de protection de l'eau changent suivant les zones où se situe le spa. Voir schéma (Les règlements d'installation sont conformes à la norme IEC 60364-7-702)



NOTE - Les dimensions de la zone de mesure sont limitées par les murs et parois fixes.

Zones	Description des zones
Zone 0	La Zone 0 correspond à l'intérieur du bassin. Elle comprend les parois et le sol.
Zone 1	La zone 1 est délimitée par : <ul style="list-style-type: none"> • La Zone 0 • Un plan vertical de 2 m à partir du bord du bassin • Le plancher ou la surface qui doit être occupés par des personnes • Le plan horizontal de 2,5 m au-dessus du sol ou de la surface
Zone 2	La zone 2 est délimitée par : <ul style="list-style-type: none"> • Un plan vertical à l'extérieur de la zone 1 de 1,5 m dans sa continuité. • Le plancher ou la surface qui doit être occupé par des personnes

CARACTERISTIQUES

BUBBLE SPA							
No./Code du Modèle	Forme	Nombre de places	Capacité d'Eau	Dimensions Extérieures	Dimensions Intérieures	Hauteur	Poids
D-NE02 Nest	Ovale	2 	550 L (145 Gal.)	1.86 x 1.25 m (73.5" x 49.5")	1.46 x 0.85 m (57.5" x 33.5")	0.68m (27")	24 kg (52.9 livres)
D-AL04 Alpine	Carré	2  + 2 	650 L (171 Gal.)	1.58 x 1.58 m (62" x 62")	1.18 x 1.18 m (46.5" x 46.5")	0.68m (27")	23.5 kg (51.8 livres)
D-AL06 Alpine	Carré	4  + 2 	930 L (245 Gal.)	1.85 x 1.85 m (73" x 73")	1.45 x 1.45 m (57" x 57")	0.68m (27")	27 kg (59.5 livres)
D-TE06 Tekapo	Carré	4  + 2 	930 L (245 Gal.)	1.85 x 1.85 m (73" x 73")	1.45 x 1.45 m (57" x 57")	0.68m (27")	29.5 kg (65 livres)
D-SC04 Silver Cloud	Rond	4 	700 L (184 Gal.)	φ1.8 m (71")	φ1.4 m (55")	0.70m (28")	23 kg (50.7 livres)
D-SC06 Silver Cloud	Rond	6 	930 L (245 Gal.)	φ2.04 m (80")	φ1.6 m (63")	0.70m (28")	25.5 kg (56.2 livres)
D-AU04 Aurora	Rond	4 	700 L (184 Gal.)	φ1.8 m (71")	φ1.4 m (55")	0.70m (28")	25 kg (55.1 livres)
D-AU06 Aurora	Rond	6 	900 L (237 Gal.)	φ2.04 m (80")	φ1.6 m (63")	0.70m (28")	28 kg (61.7 livres)
D-LA06 Lagoon	Carré	4  + 2 	930 L (245 Gal.)	1.85 x 1.85 m (73" x 73")	1.45 x 1.45 m (57" x 57")	0.68m (27")	36 kg (79.4 livres)
D-CA04 Camaro	Rond	4 	700 L (184 Gal.)	φ1.8 m (71")	φ1.4 m (55")	0.70m (28")	26.5 kg (58.3 livres)
D-CA06 Super Camaro	Rond	6 	930 L (245 Gal.)	φ2.04 m (80")	φ1.6 m (63")	0.70m (28")	29.5 kg (64.9 livres)

Caractéristiques du Système de Contrôle	D-NE02 / D-AL04 / D-AL06 / D-TE06 / D-SC04 / D-SC06 / D-AU04 / D-AU06 / D-LA06 / D-CA04 / D-CA06
Système de Contrôle	AC 220-240V ,50Hz
Puissance Totale	2100W
Réchauffeur	1500W
Souffleur d'Air de Massage	600W
Pompe à Filtre	AC12V/35W

APERÇU DE PRODUIT

Contenu de l'emballage

A. 	B. 	C. 
D. 	E. 	F. 
G. 	H. 	I.  <p>* Uniquement pour D-NE02</p>
J. UNIQUEMENT POUR D-AL04/06, D-TE06, D-LA06  * Couvercle avec attaches  * Tapis de sol		K. 

NOTE: Illustrations non contractuelles susceptibles de varier.

NO. DE RÉF.	DESCRIPTION DES PIÈCES	QTE.
A	Couverture de spa avec la feuille d'aluminium à l'intérieur (Le spa en forme carré est livré avec un tapis de sol avec la couverture)	1
B	Bassin du spa	1
C	Panneau de commande	1
D	Verrou numérique (pour D-NE02, D-SC04/06, D-AU04/06, D-CA04/06)	1
E	Filtre	1
F	Adaptateur de vanne de vidange du spa	1
G	Kit de réparation	1
H	Clé	1
I	Bar en osier synthétique (Uniquement pour le modèle Nest D-NE02)	1
J	* Ensemble de couverture à boucle du spa et tapis de sol (Pour D-AL04/06, D-TE06, D-LA06)	1
K	DVD d'instructions	1

NOTE : Lors de la commande de pièces, assurez-vous de citer le numéro de modèle et les numéros de pièce.

PRÉREQUIS ET EMPLACEMENT

Préparation et lieu d'implantation

- Le Spa peut être installé à l'intérieur et à l'extérieur environ 10 minutes par au moins une personne. Conçu pour un usage domestique uniquement.
- Le spa doit être mis en place sur une surface plane, lisse et capable de supporter sa charge maximale (son poids ajouté à celui de l'eau et de ses occupants).
- S'assurer qu'aucun objet pointu ne soit présent autour du spa. Les surfaces irrégulières et non adéquates peuvent endommager le spa et annuler sa garantie, il est donc fortement conseillé de niveler la surface avant de remplir le spa.
- Un système de drainage doit être mis en place pour évacuer l'eau qui peut déborder ou éclabousser.
- S'assurer qu'il y ait assez d'espace autour du spa pour accéder facilement à son équipement dans le cadre de son utilisation ou de son entretien.

Requis supplémentaire pour une installation intérieure

- Vérifier que le sol peut supporter le poids du spa rempli d'eau, ainsi que le poids des occupants. Un entrepreneur qualifié ou ingénieur peut vous aider à vérifier ça.
- Vérifier que le sol est résistant à l'eau et antidérapant. Ne pas installer le spa sur un tapis dont la matière se détériore avec l'humidité.
- L'humidité est un effet naturel en présence d'eau. La salle doit être correctement ventilée pour permettre à l'humidité de s'échapper. Il faut donc avoir un système de ventilation pour éviter la condensation dans la pièce.

Requis supplémentaire pour l'installation extérieure

- S'assurer que le spa soit installé sur une surface plane, lisse et capable de supporter sa charge maximale (son poids ajouté à celui de l'eau et de ses occupants).
- Ne pas installer le spa sur du gazon ou sur une surface sale. Cela peut augmenter la quantité de déchets et saletés présents dans le spa et l'endommager.
- Ne pas laisser le spa exposé au soleil sur une longue période. Préférer une installation sous abris.
- Il est possible d'installer et de laisser le spa à l'extérieur tant que la température ne descend pas en dessous de 4°C (39°F) et que l'eau à l'intérieur du système de pompe et des tuyaux ne soit pas gelée. Il est impératif d'installer un tapis isolant ou entre le sol et le spa pour éviter une perte de chaleur par le bas.

Test PRCD

AVERTISSEMENT

Risque de choc électrique : Ce produit est fourni avec un PRCD au bout du câble. Le PRCD doit être testé avant chaque utilisation. N'utilisez pas le spa si le PRCD ne fonctionne pas correctement. Débranchez le câble jusqu'à l'identification et réparation de la panne. Contactez un électricien pour corriger le défaut. Pas de pièce pour réparer une partie du PRCD. Son démontage annule la garantie.

1. Connecter le spa au courant.
2. Appuyer sur le bouton "**RESET**". L'indicateur lumineux s'allumera en rouge.
3. Quand vous pressez le bouton "**TEST**", l'indicateur lumineux s'éteint. Si tel n'est pas le cas, le PRCD est défectueux. Ne pas utiliser le SPA si le test n'a pas fonctionné. Contacter un électricien.
4. Finalement pressez le bouton "**RESET**" à nouveau. Si l'indicateur lumineux devient rouge c'est que le spa est prêt pour son utilisation.

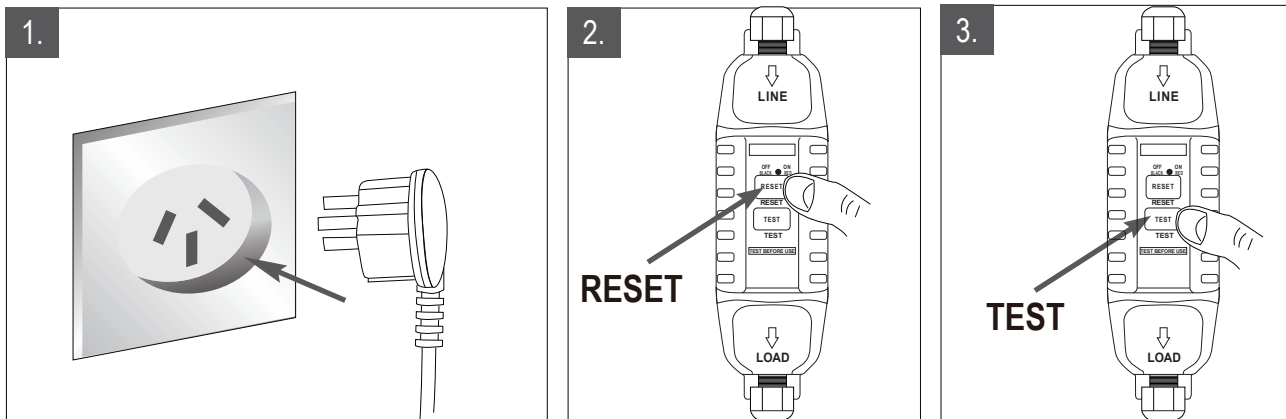

Unité de contrôle SPA connectée Conducteurs équipotentiels externes

Un électricien qualifié doit raccorder l'unité de commande du spa à la borne équipotentielle des ménages utilisant un 1,5mm² conducteur en cuivre massif minimum comme suit.

INSTALLATION DU SPA

1. Placer l'ensemble du colis à proximité du lieu choisi. Ouvrir le carton avec soin, car celui-ci peut être réutilisé pour stocker le spa après son utilisation.
2. Sortir toutes les pièces et assurez-vous qu'il n'en manque aucune. Si des pièces sont manquantes ou abîmées, contacter le service après-vente MSpa de votre pays. Mettre si nécessaire le bassin du spa dans le bon sens.

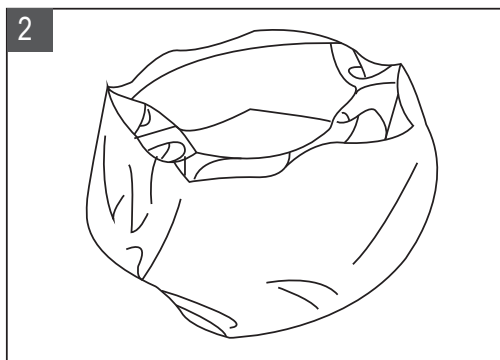
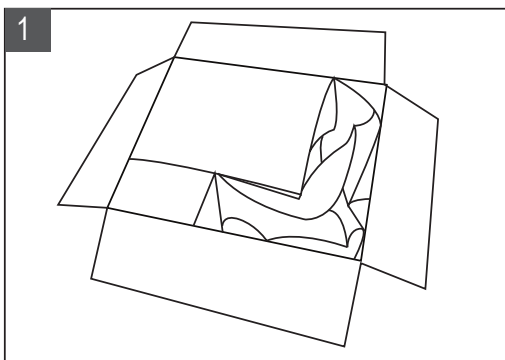

NOTE :

- **D-NE02** : Pour ce modèle, une barre latérale est incluse dans le paquet. Installez la barre en osier et placez les pieds de support sous la baignoire à spa avant de remplir l'eau. Cela aide à garder le spa ovale en bonne forme après le remplissage d'eau et le gonflage.

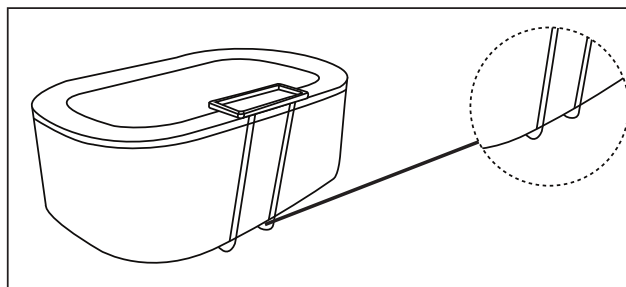

● **D-AL04/06, D-TE06/LA06 :**

Étalez le tapis de sol carré et placez-le sur le site sélectionné. Assurez-vous que la boucle de couverture et tapis est attachée lorsque le spa n'est pas utilisé.

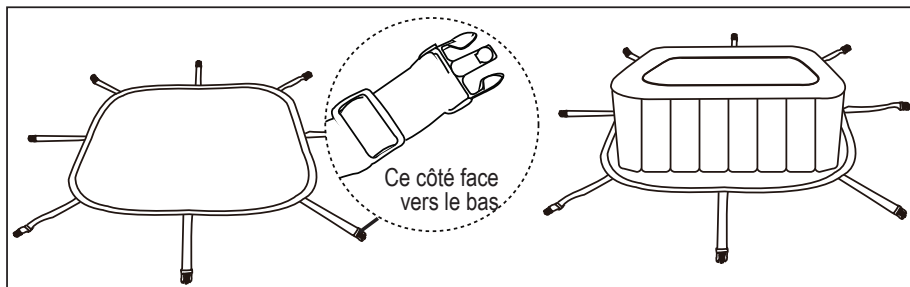

3. Gonflement du spa

3.1 Branchez le spa dans la prise d'alimentation mise à la terre.

3.2 Appuyez sur le bouton RESET sur le PRCD, l'écran sur le contrôleur affiche les chiffres.

3.3 Tournez le bouton de gonflage à l'état gonflage et appuyez sur le bouton bubble sur le contrôleur pour commencer à gonfler. Après que le manomètre affiche le vert, le gonflage est terminé.

3.4 Retournez le bouton et appuyez encore une fois sur le bouton BUBBLE pour arrêter.

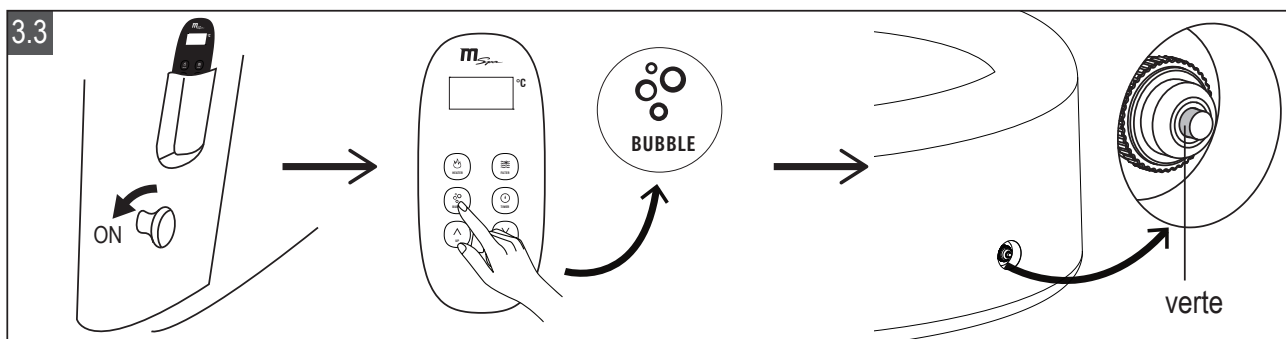

NOTE :
VÉRIFIEZ AVANT LE GONFLAGE SI LE BOUCHON DU MANOMÈTRE EST BIEN VISSÉ SUR LA SOUPAPE DU CORPS DE PISCINE. SI CE N'EST PAS LE CAS, VEILLEZ RESSERRER, ET PUIS GONFLEZ. APRÈS LE GONFLAGE, LE MANOMÈTRE NE PEUT PAS ÊTRE ENLEVÉ, SINON LE GAZ SERA LIBÉRÉ.

La section **Jaune** signifie que plus d'air est nécessaire. La section Verte apparaît lorsque le spa est correctement gonflé.

La section **Blanc** se montre lorsque le spa est trop gonflé. Dévissez légèrement le bouchon du manomètre pour libérer un peu d'air jusqu'à ce qu'il pointe vers la section verte.

IMPORTANT: Pendant l'utilisation du spa, seule la section verte s'affiche sur le manomètre en tout temps.

NOTE: Instruction de Dégonflement

Dégonflement du Spa

1. Dévissez le bouchon du manomètre sur la piscine à spa pour dégonfler le spa.
2. Une fois le dégonflement est terminé, remettez le bouchon en place.

4. Remplissage de l'eau :

- 4.1 Vérifier avant de remplir le spa que celui-ci se trouve bien à une place adéquate et adaptée pour la valve d'évacuation de l'eau.
- 4.2 Remplir le spa jusqu'à atteindre la zone délimitée par les marques Minimum et Maximum.

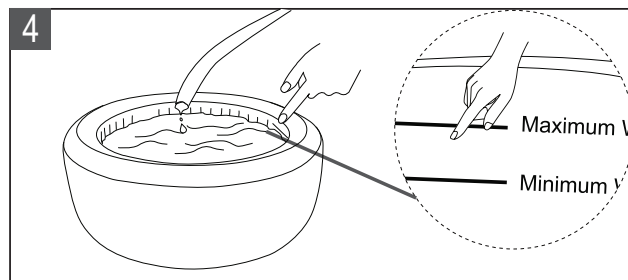

Attention, veillez à bien remplir l'eau afin que le niveau se trouve entre les deux marques.

AVERTISSEMENT:

- Le niveau de l'eau doit se trouver entre les marques pour éviter un mauvais fonctionnement de la pompe.
 - Ne versez jamais de l'eau à une température supérieure à 40 °C (104 °F) dans le spa directement.
 - Pour éviter la panne du système de contrôle, ne faites pas fonctionner le spa jusqu'à ce que l'eau atteigne la ligne Minimale.
- 4.3 Une fois le remplissage terminé, vérifier que l'aiguille du manomètre se trouve toujours dans la zone verte.
 - 4.4 Placez la couverture de spa à fermeture éclair sur la baignoire à spa, et assurez-vous que la fermeture éclair de la couverture de spa est fermée, et verrouillez la couverture par le verrou numérique dans le paquet d'accessoires.

IMPORTANT :

- Regarder régulièrement la pression du spa afin de s'assurer qu'il n'y ait pas de fuites, une usure prématurée ou une détérioration.
- Vérifier et fermer la fermeture éclair régulièrement afin qu'elle soit souple et éviter qu'elle ne se casse.

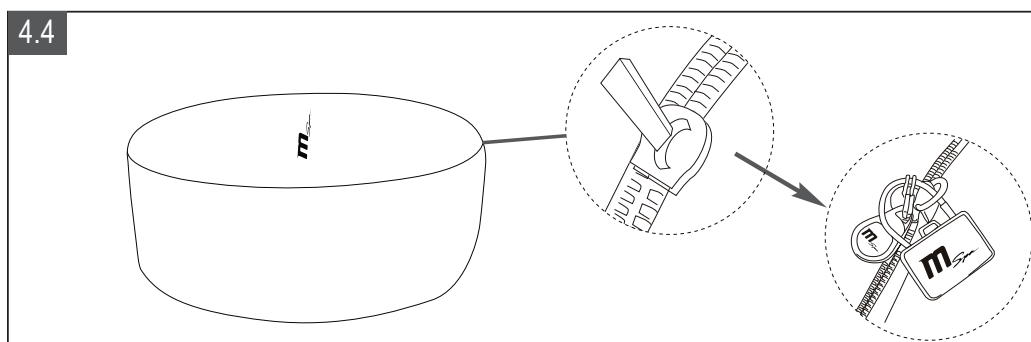

4.5 Allumez le Heater (Réchauffeur) sur le contrôleur, reportez-vous à la section « Fonctionnement du Contrôleur ».

La température de chauffage maximale est de 42 °C (108 °F). Le taux de chauffage horaire est d'environ 2 °C-2,5 °C (3,5 °C à 4,5 °F) pour 2 et 2+2 personnes, 1,5 °C-2 °C (2,5 °F-3,5 °F) pour 4 personnes, et 1,2 °C-1,8 °C (2 °F-3° F) pour 6 personnes.

5. Cadenas à code

5.1 Utilisation du cadenas à code

La combinaison par défaut est "000". Suivre les étapes ci-dessous pour changer la combinaison :

- Appuyer sur le bouton (a) dans le sens de la flèche (Fig. 7.1.(1)) pour déverrouiller le cadenas.
- Incrire la nouvelle combinaison en bougeant les roues numérotées (Fig 7.1.(2) (b)). Pensez à noter la nouvelle combinaison.
- Refermer la boucle du cadenas (Fig 7.1.(3) (c)) pour enregistrer la nouvelle combinaison.

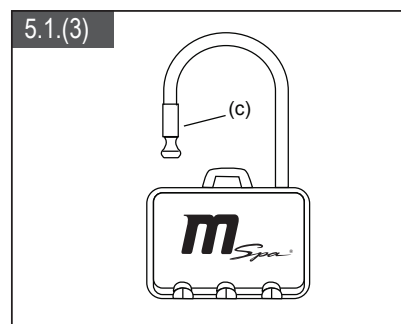
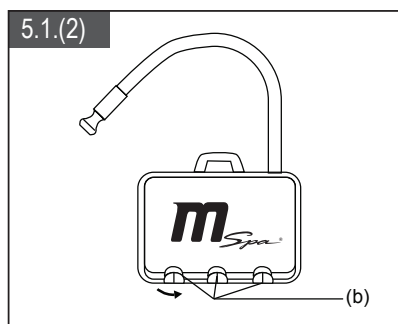
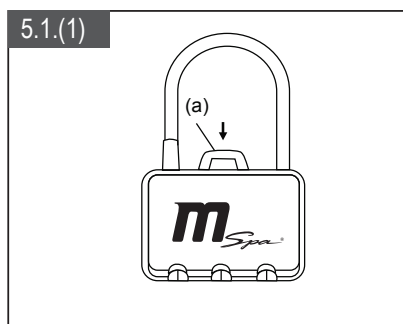

5.2 Utilisation des clips pour le spa carré

Fermer le clip

- Insérer le clip du tapis de sol dans le clip du couvercle du spa jusqu'à ce que vous entendiez un "Clic".

Ouvrir le clip

- Maintenir les deux côtés du clip fermé et appuyer sur le point au centre en même temps. Et tirer pour ouvrir.

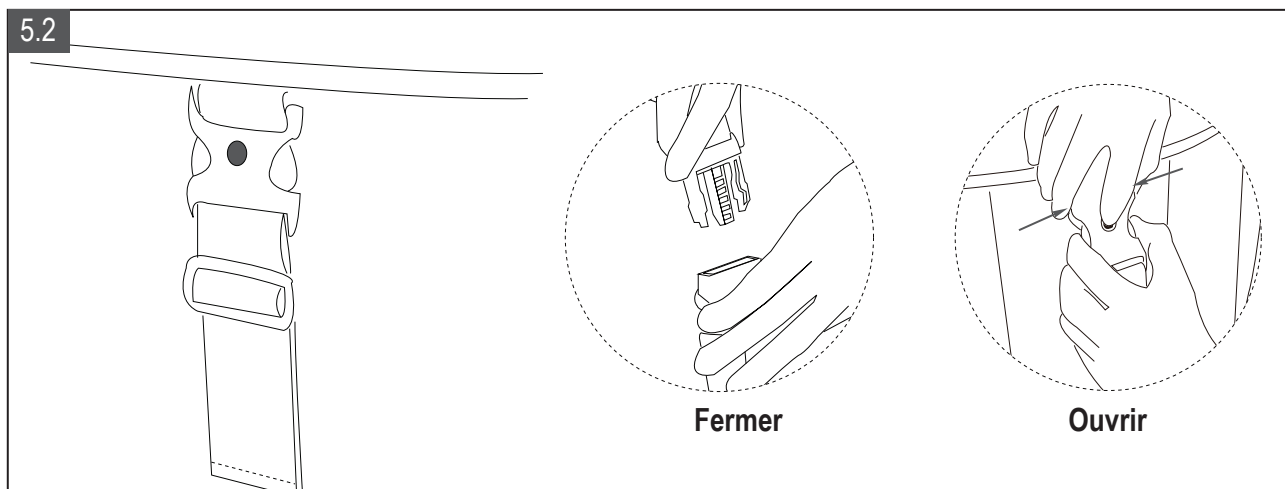

FONCTIONNEMENT DU BOITIER DE COMMANDE

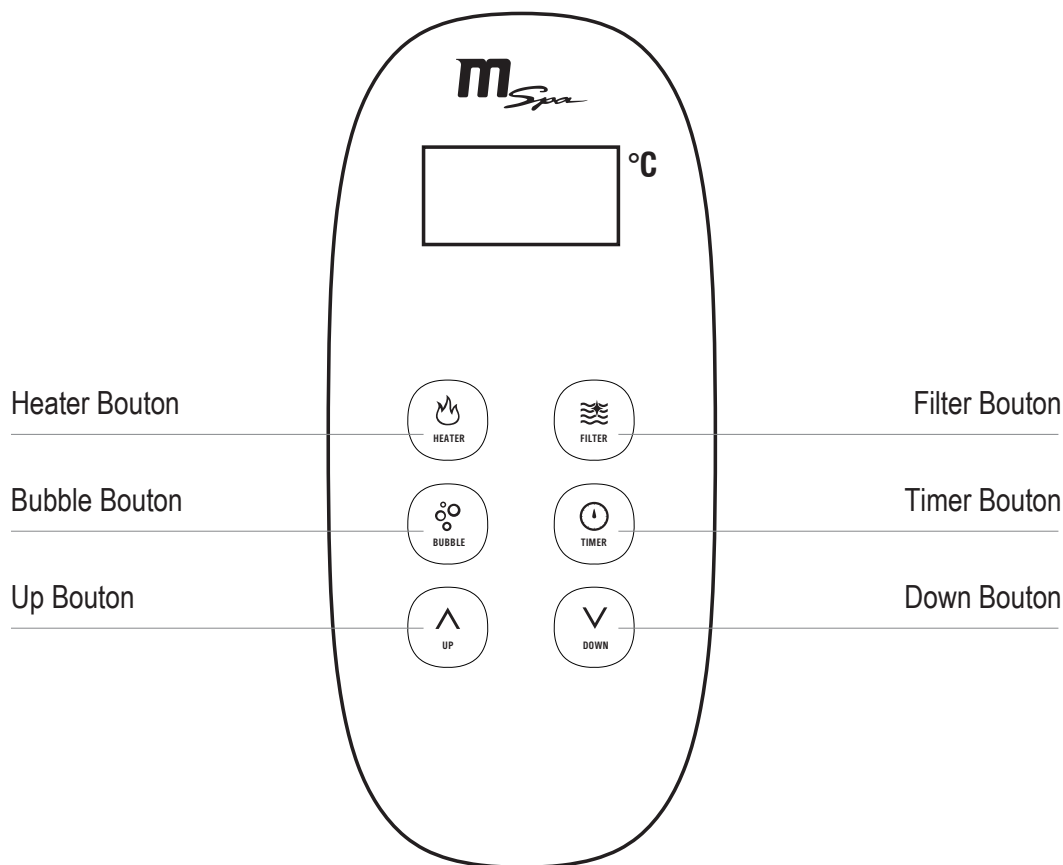

Affichage de température : appuyez sur RESET sur PRCD, l'écran affiche le degré actuel



Bouton Heater: Appuyez sur le bouton HEATER pour allumer/éteindre la fonction.

Pendant ce temps, le filtre fonctionnera automatiquement et testera pour 15 secondes. S'il n'y a pas d'anomalie, le chauffage commence jusqu'à ce que la température atteigne la valeur définie. Une fois que la température d'eau actuelle descend en dessous de la température réglée, le système de chauffage se redémarrera automatiquement. Lorsque le bouton HEATER est rouge, le système de chauffage est activé. Lorsque le bouton HEATER est vert, le système de chauffage est en repos car l'eau est à la température définie.



Bouton Filter: Appuyez sur le bouton FILTER pour allumer/éteindre la fonction. Le voyant du bouton FILTER affiche vert lorsqu'il est activé.

NOTE : La filtration ne peut pas être éteinte lorsque le chauffage est activé. Lorsque la fonction Chauffage est désactivée, la Filtration sera arrêtée après 30 secondes. La fonction Filtration peut alors être activée séparément.

NOTE : Système de filtration automatique toutes les 4 heures.



Bouton Bubble: Pour activer la fonction de massage à bulle, qui dispose d'une fonctionnalité auto-arrêt de 20 minutes pour 10 minutes. Le voyant du bouton Bubble affiche vert lorsqu'il est activé.



Boutons de Réglage : Appuyez sur le bouton UP ou DOWN, l'écran clignote la valeur définie. Rétablissez la température dans 3 s. Sinon, le mode réglage de température se terminera automatiquement. Si vous appuyez sur un autre bouton pendant le réglage, le réglage s'arrêtera également. La température actuelle affichée sur l'écran est confirmée.



NOTE : La température définie par défaut est de 40 °C ; Plage de réglage de la température : 20 - 42 °C.

Verrouillage du Contrôleur : Appuyez simultanément sur le bouton UP et DOWN pour 3 s, la sirène sonnera 3 fois, ce qui signifie que le contrôleur est verrouillé. Dans ce mode, la fonction ne sera pas activée si vous appuyez sur le bouton. Appuyez encore sur le bouton UP et DOWN en même temps pendant 3 s pour déverrouiller le contrôleur.



Bouton Timer: Appuyez sur le TIMER pour entrer dans le mode pré-réglage intelligent. En appuyant sur le bouton UP et DOWN, vous pouvez régler et démarrer automatiquement le chauffage jusqu'à 99 heures. La définition TIMER est confirmée s'il n'y a pas d'autre opération en plus de 3 secondes ou vous appuyez de nouveau sur le bouton TIMER. Le réchauffeur commencera à fonctionner après les heures définies actuelles.

Annulez : Appuyez sur le bouton TIMER pendant 3 s pour annuler le pré-réglage.

NOTE : La fonction pré-réglage ne peut pas être activée pendant le processus de chauffage. Le mode de pré-réglage se terminera également après que la fonction de chauffage est activée ou après le redémarrage du spa.

Rappel de nettoyage de cartouche filtrante : Lorsque le Filtre fonctionne, les voyants rouge et vert clignotent alternativement ; Lorsque le voyant rouge continue de clignoter, le cartouche filtre doit être nettoyé ou remplacé. Après cela, appuyez sur le bouton Filter pendant 3 s pour supprimer le rappel

ENTRETIEN

	FREQUENCE	ACTION
Cartouche Filtrante	Utilisation cumulative jusqu'à 150 heures, ou le rappel de nettoyage est activé	Nettoyez la cartouche filtrante ou changez une nouvelle
SPA	Pas utilisé pendant 2~3 jours ou plus	Utilisez une couverture globale pour la
	Vérifiez la qualité d'eau à temps et ajustez-la dans la plage recommandée	Utilisez des produits de traitement d'eau pour ajuster

CARTE DE CODE D'ERREUR

LECTURE LED	CAUSE	SOLUTION
E0	La température d'eau est inférieure à zéro degré ou dépasse 55 °C	Ajustez la température d'eau
	Défaillance du capteur de température	Contactez le Centre de Service de MSpa.

LECTURE LED	CAUSE	SOLUTION
E1	E1 s'affiche immédiatement après avoir appuyé sur FILTER ou HEATING	Nettoyez les pièces et les tubes où traverse l'eau
	E1 s'affiche 15 s après avoir appuyé sur FILTER ou HEATING	1. Ajoutez plus d'eau jusqu'à la ligne minimale; 2. Nettoyez les pièces et les tubes où traverse l'eau; 3. Contactez le Centre de Service de MSpa.

ENTRETIEN DE L'EAU

Nettoyage de l'eau

Le propriétaire du spa doit vérifier régulièrement et maintenir l'eau du spa propre avec des entretiens réguliers (quotidien, si nécessaire). Grâce à l'ajout de désinfectant ou autre produit chimique. Maintenir un équilibre adéquat de l'eau par l'utilisation appropriée de désinfectants est très important pour maximiser la vie du spa, ainsi que d'assurer une eau propre, et saine.

Un bon entretien est important pour l'analyse de l'eau et le traitement de l'eau du spa. Consultez un professionnel pour acheter les produits et désinfectants.

ATTENTION :

- Toujours suivre les indications des produits, notamment sur les avertissements et les dangers sanitaires.
- Ne pas ajouter de produits si le spa est occupé. Cela peut irriter la peau et les yeux.
- Une concentration trop importante de chlore peut endommager le Spa. L'utilisation de produits non appropriés peut annuler la garantie.

Entretien de l'eau et de la cartouche de filtration

Pour protéger tous les occupants du spa de maladies provoquées par une eau sale, il est nécessaire de maintenir l'eau propre et désinfectée afin de garantir une bonne qualité de l'eau. Pour cela, suivre les indications ci-dessous :

1. Inspectez et nettoyez la cartouche filtrante après chaque utilisation, et changez la cartouche filtrante après son fonctionnement continu de 150 heures.
 - Dévissez la cartouche de la paroi du spa en tournant dans le sens antihoraire (Fig 1.1)
 - Utilisez un tuyau d'arrosage pour rincer la cartouche (Fig 1.2). Si la cartouche est encore sale ou abîmée, remplacez-la. Conservez la boîte de cartouches de remplacement à portée de main. Il y a deux cartouches filtrantes dans la boîte. Utilisez-en une et conservez l'autre.
 - Réinstallez la pièce propre ou la nouvelle sur la paroi du spa, revissez dans le sens horaire. (Fig 1.3)

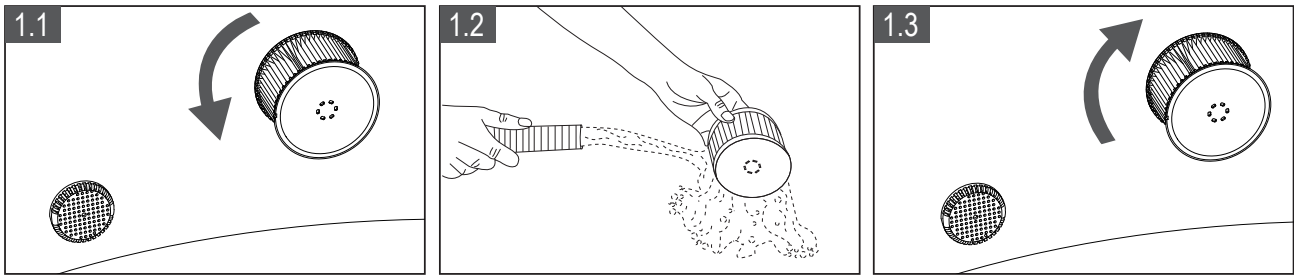

2. Changez l'eau du spa tous les 3-5 jours dépendant de l'utilisation du spa. Voyez la section « Nettoyage, drainage et stockage » pour les instructions.
3. Utilisez des produits chimiques du spa pour maintenir la chimie adéquate de l'eau. Les dommages du spa résultant d'une mauvaise utilisation des produits chimiques et d'une mauvaise gestion de l'eau du spa ne sont pas couverts par la garantie. Consultez votre revendeur local de spa ou de piscine pour plus d'informations sur l'utilisation de produits chimiques.
4. Tous les occupants doivent se doucher avant d'entrer dans le spa.
5. Lorsque l'entrée ou la sortie du spa est bloquée par la saleté. Utilisez la clé pour vérifier le problème et nettoyer l'entrée ou la sortie.

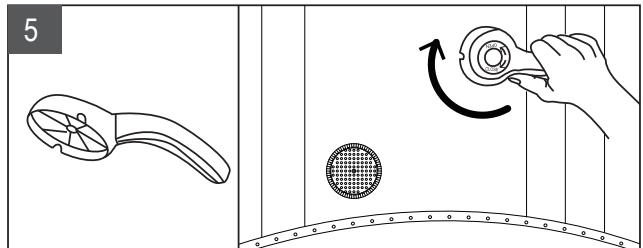

Équilibre de l'eau

Maintenez le niveau de pH de l'eau du spa entre 7,2 et 7,8, l'alcalinité totale entre 80 et 120 ppm et le niveau de chlore libre entre 3 à 5 ppm. Utilisez les bandelettes de test * à option pour tester la chimie de l'eau du spa avant chaque utilisation du spa, et continuez à tester l'eau au moins une fois par semaine.

Les bandelettes de test peuvent tester simultanément le niveau de «Chlore Libre», de «pH» et d'«Alcalinité Totale» :

1. Trempez la bandelette entière dans l'eau et retirez-la immédiatement
2. Maintenez le niveau de la bandelette pour 15 secondes. Ne secouez pas l'excès d'eau à partir de la bandelette
3. Comparez la bandelette avec la carte de couleurs sur l'étiquette d'emballage. Si nécessaire, ajustez le niveau du produit chimique dans l'eau de la piscine

NOTE :

- **Un faible pH endommagera la baignoire à spa et la pompe. Le dommage résultant du déséquilibre chimique annulera la garantie.**
- **Un pH élevé (eau dure) produira des coagulations blanches à l'intérieur de la pompe à filtre ; ce qui peut entraîner des dommages à la pompe.**

TRAITEMENT D'EAU :

- Le bromure ou le chlore est fortement recommandé pour une bonne qualité d'eau.
- Veuillez noter que les produits à base de chlore et de brome ne doivent jamais être mélangés. Cela est extrêmement dangereux. Si vous utilisez habituellement des produits à base de chlore et que vous souhaitez passer à des produits à base de brome, ou vice versa, il est obligatoire de changer complètement l'eau du spa avant tout changement de produit.
- N'utilisez pas trop de produits chimiques, sinon il y aura une forte odeur chimique et un risque potentiel pour votre peau.

VIDANGE, NETTOYAGE ET STOCKAGE

Vidange

1. Éteignez tous les boutons (heater, filter et bubble) sur l'unité du panneau de commande.
2. Connectez l'adaptateur de vanne de vidange à un tuyau d'arrosage et pointez l'autre extrémité du tuyau d'arrosage vers une zone de drainage appropriée conformément aux réglementations environnementales locales (Fig.1)
3. Retirez le bouchon de vanne de vidange à partir de l'extérieur de la baignoire à spa et liez l'adaptateur de vanne de vidange avec le tuyau d'arrosage à la vanne de vidange (Fig. 2)
4. De l'intérieur de la baignoire à spa, ouvrez le bouchon de vanne de vidange, l'eau commencera à s'écouler à travers le tuyau d'arrosage (Fig.3)
5. Lorsque le drainage s'arrête, soulevez la paroi de baignoire à spa du côté opposé au drain, dirigez toute l'eau restante vers le drain et videz complètement l'eau du spa.(Fig.4)
6. Appuyez sur le bouton Bubble  pour sécher toute l'eau dans le système de tuyauterie.Fonctionnez la fonction de bulle pendant 15 minutes pour souffler toute l'eau restante.(Fig.5)
7. Lorsque le drainage s'arrête, utilisez une serviette propre pour essuyer toute l'eau et l'humidité restantes sur la baignoire à spa et le panneau de commande du spa.(Fig.6)

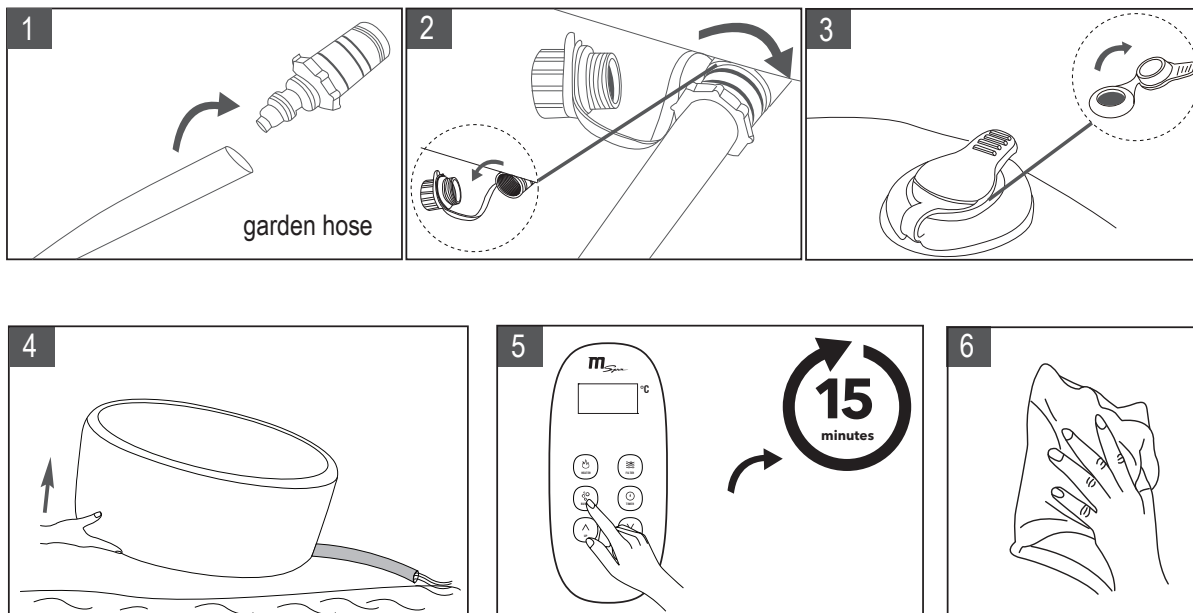

Nettoyage du spa

Si de la saleté est visible dans l'eau ou qu'elle est trouble et que les produits n'arrivent pas à résoudre le problème, changez l'eau et nettoyez le spa.

Quand le spa est vide, retirez la cartouche à l'intérieur du spa, nettoyez-la ou remplacez-la. Utilisez une éponge douce avec du savon pour enlever toute saleté ou taches sur la paroi intérieure. Rincer soigneusement avant de le remplir à nouveau avec de l'eau propre.

IMPORTANT : Ne pas utiliser de laine d'acier, de brosses dures ou de nettoyeurs abrasifs.

Réparation crevaison

Utilisez les rustines fournies :

1. Nettoyez et séchez la zone à réparer.
2. Appliquez la colle sur la rustine et appliquez-la rapidement sur la surface endommagée. (Colle non incluse)
3. Lissez la surface pour enlever les bulles d'air et laissez sécher pendant 5 à 10 minutes.

NOTE: Colle non incluse.

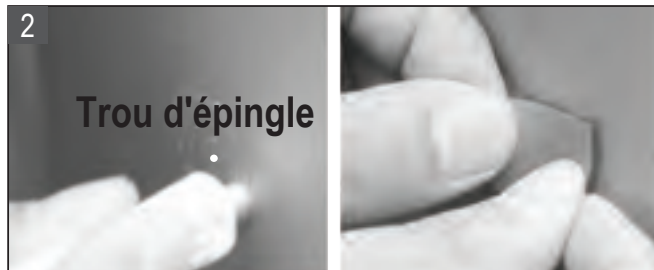

Stockage et préparation pour la prochaine utilisation

1. Vider et nettoyer le spa comme décrit dans vidange et nettoyage du spa.
2. Garder le manuel d'instruction pour dégonfler et ranger le spa, le boîtier de commande et le couvercle.
3. Assurez-vous que tous les composants et accessoires du spa soient complètement propres et secs avant de les ranger. Sécher le spa à l'air libre pendant une heure avant de le plier.
4. Plier le spa avec précaution en évitant les coins pointus pour ne pas endommager ou perforer la paroi du spa.
5. Préparer une nouvelle cartouche pour la prochaine utilisation.
6. Garder le spa et les accessoires dans un endroit sec à température contrôlée entre 0°C et 40°C (32°F et 104°F).
7. Utiliser l'emballage d'origine pour le stockage.

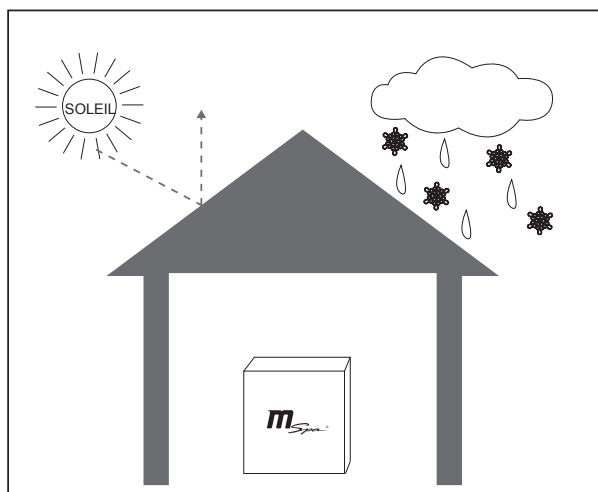

RECYCLAGE ET PROTECTION DE L'ENVIRONNEMENT



Ce marquage indique que ce produit ne doit pas être traité avec d'autres déchets ménagers. Pour éviter tout dommage éventuel à l'environnement ou à la santé humaine à partir du traitement incontrôlé des déchets, recyclez-le de manière responsable afin de promouvoir la réutilisation durable des ressources matérielles. Vous pouvez obtenir des informations sur le traitement auprès de vos autorités locales.

Pour retourner votre appareil utilisé, veuillez utiliser les systèmes de retour et de collecte ou contactez le revendeur où le produit a été acheté. Ils peuvent prendre ce produit pour un recyclage environnemental sûr.

DÉPANNAGE

PROBLÈME	CAUSE	SOLUTION
PAS D'AFFI-CHAGE SUR LE PANNEAU DE COMMANDE	Panne électrique	Vérifiez la source d'alimentation
	PRCD est éteint	Réinitialisez PRCD
	PRCD en panne	Contactez le Centre de Service de MSpa
FUITE DU SPA	La connexion d'entrée/sortie du spa n'est pas bien serrée	Serrez la connexion d'entrée et de sortie
	La vanne de vidange n'est pas complètement fermée	Contactez le Centre de Service de MSpa, si le spa fuit encore
	Les fuites d'eau du corps de piscine à spa	Réparez le trou/fente de fuite avec l'ensemble de matériel de réparation
PAS DE CHAUFFAGE CORRECT	La température définie est trop basse	Régler à une température plus élevée
	Élément chauffant en panne	Contactez le Centre de Service de MSpa
	Le niveau d'eau n'est pas à la ligne d'eau minimale	Ajoutez plus d'eau jusqu'à la ligne minimale
SOUFFLEUR D'AIR A BULLE NE FONCTIONNE PAS	Défaillance du moteur à bulle	Contactez le Centre de Service de MSpa
	Arrêt automatique de 10 minutes	Attendez 10 minutes et allumez de nouveau le bouton Bubble

PROBLÈME	CAUSE	SOLUTION
LA POMPE A FILTRE NE FONCTIONNE PAS	Panne électrique	Vérifiez la source d'alimentation
	Le filtre est coincé par la saleté ou d'autres objets	Nettoyez la cartouche filtrante ou changez une nouvelle
	Le niveau d'eau n'est pas à la ligne d'eau minimale	Ajoutez plus d'eau jusqu'à la ligne minimale
BAIGNOIRE À SPA EN FORME ANORMALE	Pression d'air supplémentaire sous un fort rayon de soleil	Veuillez vérifier la pression d'air et libérez de l'air si nécessaire. Pendant le temps chaud, il est recommandé de vérifier s'il est nécessaire de libérer de l'air pour éviter tout dommage possible à la piscine à spa.
SPA PERT DE LA PRESSION D'AIR	La soupape d'air s'est desserrée	Remplissez la baignoire avec de l'air, assurez-vous que les soupapes d'air sont sécurisées, remplacez si nécessaire
	Trou ou fente sur la baignoire à spa	Mettez de l'eau savonneuse dans une bouteille d'éjaculation et vaporisez les coutures. S'il y a une fuite, il fera des bulles. Après avoir trouvé la fuite, nettoyez et séchez la zone de fuite, puis utilisez le morceau de réparation venant avec votre spa. Vérifiez la section de réparation à la P22
EAU NON PROPRE	Temps de filtration insuffisante	Prolongez le temps de filtration
	Cartouche filtrante sale	Nettoyez ou remplacez la cartouche filtrante à temps
	Entretien de l'eau inadéquat	Référez-vous aux instructions du fabricant de produits chimiques

CONTACTEZ VOTRE DISTRIBUTEUR LOCAL OU LE CENTRE DE SERVICE DE MSPA POUR TOUTES LES QUESTIONS OU PROBLÈMES RELATIFS AU PRODUIT.

GARANTIE MSPA

MSpa® a été fabriqué avec la fiabilité et la simplicité dans l'esprit. Tous les produits ont été inspectés et trouvés exempts de défauts avant de quitter l'usine.

MSpa garantit ce produit contre les défauts de matériaux et de fabrication pour une période de :

DOUZE (12) mois - Pièces Electriques (Boîtier de Commande)

SIX (6) mois - Piscine à spa.

La période de garantie commence à la date d'achat et MSpa exige la présentation de la preuve originale d'achat pour vérifier la date. Pendant la période de garantie, MSpa réparera ou remplacera, à sa discrétion, tous les produits défectueux. Les produits de remplacement ou les pièces réparées ne seront garantis que pour la partie non expirée de la garantie initiale.

Politique de livraison

Les consommateurs sont responsables de l'expédition/du fret lorsqu'ils retournent les pièces défectueuses au centre de service agréé par MSpa ou à ORPC-Oriental Recreational Products (Shanghai) Co., Ltd.

Politique de Garantie

- Cette garantie limitée ne s'applique pas à tout défaut résultant d'une négligence, d'un accident, d'une mauvaise utilisation ou d'une autre raison au-delà du contrôle raisonnable de MSpa, y compris, mais sans s'y limiter : usure normale, négligence ou défaut de suivre les instructions du produit, entretien inapproprié ou inadéquat ; connexion à une alimentation électrique inappropriée ; dégâts chimiques d'eau, perte d'eau de piscine, modification ou réparation non autorisée du produit ; utilisation aux fins commerciales ; feu, tonnerre et éclair, inondation ou autres causes extérieures
- Cette garantie n'est valable que dans le pays d'achat, dans ces pays où MSpa vend et fournit le même modèle avec des spécifications techniques identiques
- Le service de garantie en dehors du pays d'achat est limité aux termes et conditions de la garantie correspondante dans le pays de service. Lorsque le coût des réparations ou du remplacement n'est pas couvert par cette garantie, MSpa informera les propriétaires et le coût sera facturé au propriétaire.
- Cette garantie s'applique uniquement à l'acheteur initial et se termine par tout transfert de propriété.
- Toutes les réparations dont les réclamations de garantie sont faites doivent être préautorisées par ORPC à travers un distributeur agréé ou agent fourni, à condition que la pièce défectueuse soit retournée au distributeur ou à l'agent par le Transport Prépayé, si exigé.
- Tout le revendeur agréé est responsable de tout le travail de service sur site effectué sur votre produit MSpa. ORPC ne sera pas responsable des résultats du coût de travail d'une personne de service non autorisée.
- Les produits marqués par MSpa et un autre producteur sont régis exclusivement par la garantie fournie par l'autre producteur.

Enregistrement de Garantie

L'enregistrement est exigé. La Carte de Garantie ne peut être remplie que par courrier. Toutes les réclamations doivent être soumises à ORPC par des revendeurs agréés. Il est essentiel que toutes les réclamations soumises fournissent toutes les informations nécessaires, y compris le Nom du Client, la Date d'Achat, le Numéro de Série, le Modèle du Produit, le Problème et les Pièces demandées. Sans ces informations, la garantie sera invalide. La Carte de Garantie doit être remplie et envoyée à ORPC par un revendeur agréé dans un délai de Trente (30) jours à compter de la date d'achat initiale.



Wo Luxus erschwinglich ist

www.the-mspa.com



Bedienungsanleitung

D-AL04/06 **Alpine**
D-NE02 **Nest**
D-SC04/06 **Silver Cloud**
D-CA04/06 **Camaro/Super Camaro**

D-TE06 **Tekapo**
D-AU04/06 **Aurora**
D-LA06 **Lagoon**

DE

BEI FRAGEN ZUM PRODUKT WENDEN SIE SICH AN IHREN HÄNDLER ODER KONTAKTIEREN SIE MSPA UNTER info@the-mspa.com

Aufgrund der kontinuierlichen Produktverbesserung von MSPa behält sich MSPa das Recht vor, die Spezifikationen und das Erscheinungsbild des Produkts zu ändern, was zu einer Aktualisierung der Bedienungsanleitung ohne vorherige Ankündigung führen kann.



BETRETEN SIE DIE WELT VON MSPA

Herzlich willkommen,

vielen Dank für die Auswahl von MSpa und für Ihr Vertrauen zu unserer Marke. Wir glauben, dass Sie in den kommenden Jahren viele Vorteile beim Verwenden von MSpa-Produkten genießen werden.

Um Sie in Ihrem ersten MSpa-Erlebnis zu begleiten, freuen wir uns, Ihnen diese Bedienungsanleitung vorzustellen. Lesen Sie bitte diese Bedienungsanleitung sorgfältig, bevor Sie das Produkt zum ersten Mal benutzen.

Wir freuen uns, Sie bei der Familie MSpa begrüßen zu dürfen, und freuen uns darauf, mit Ihnen das ganze Spektrum unserer fachlichen Kompetenz zu teilen.

Genießen Sie Ihren MSpa!



Scannen Sie den QR-Code, um die offizielle Website des MSpa zu erreichen

Inhalt

Sicherheitsvorkehrungen.....	3
Spezifikationen.....	9
Produktübersicht.....	10
Vorbereitung der Inbetriebnahme.....	11
Spa einrichten.....	13
Steuerung über die Kabelfernbedienung (Controller).....	17
Wasserwartung und Chemikalien.....	19
Entleerung, Reinigung und Lagerung.....	21
Entsorgung und Umweltschutz.....	23
Fehlerbehebung.....	23
Gewährleistung.....	25

SICHERHEITSVORKEHRUNGEN

Zu Ihrer eigenen Sicherheit und der Sicherheit Ihres Produkts achten Sie darauf, die Sicherheitsvorkehrungen unten zu befolgen. Nichtbeachtung der Anweisung kann zu schweren Verletzungen, Sachschäden oder Tod führen. Bei unsachgemäßer Installation oder Betrieb ist die Gewährleistung unwirksam.

LESEN, VERSTEHEN UND FOLGEN SIE ALLEN ANWEISUNGEN HALTEN SIE DAS HANDBUCH FÜR ZUKÜNFTIGE REFERENZEN BEREIT

ACHTUNG

- Gefahr des versehentlichen Ertrinkens. Es muss äußerste Vorsicht geboten werden, um einen unbefugten Zugang von Kindern zu verhindern.
- Ertrinkungsrisiko. Überprüfen Sie die Spa-Abdeckung regelmäßig, ob ein Leck, vorzeitiger Verschleiß, Beschädigung oder Anzeichen einer Verschlechterung existieren. Verwenden Sie niemals eine abgenutzte oder beschädigte Abdeckung: Es wird kein Schutz zur Verfügung gestellt, einen unbeaufsichtigten Zugang von einem Kind zum Spa zu verhindern.
- Ertrinkungsrisiko. Verriegeln Sie die Spa-Abdeckung immer nach jedem Gebrauch.
- Verletzungsgefahr. Wenn das Netzkabel beschädigt ist, muss es vom Hersteller, dem Kundendienst oder ähnlichen qualifizierten Personen ersetzt werden, um eine Gefährdung zu vermeiden.
- Gefahr eines Stromschlags. Legen Sie keine Elektrogeräte wie Licht, Telefon, Radio oder Fernsehen innerhalb von 1,5 m von einem Whirlpool entfernt.
- Gefahr eines Stromschlags. Benutzen Sie das Spa nicht, wenn es regnet, donnert oder blitzt.

WARNUNG

- Um das Risiko eines Stromschlags zu verringern, verwenden Sie kein Verlängerungskabel, Timer, Steckeradapter oder Konverterstecker, um das Gerät an die Stromversorgung anzuschließen; stellen Sie eine ordnungsgemäße Steckdose bereit.
- Transportable Whirlpools und Schwimmbäder mit eingebauten Heizelementen müssen an eine geerdete Netzsteckdose angeschlossen werden, wobei das Netzkabel mit einem Stecker und Fehlerstromschutzschalter (im Folgenden PRCD genannt) mit einem Auslösestrom von 10mA ausgestattet sein muss.

- Ausgenommen Komponenten mit nicht mehr als 12V-Niedervoltspannung dürfen Benutzer unter keinen Umständen mit unter Spannung stehenden Komponenten in Berührung kommen können.
- Ausgenommen Fernbedienungen müssen elektrische Komponenten enthaltende Teile so angeordnet oder fixiert sein, dass sie nicht in den Whirlpool fallen können.
- Die Elektroinstallation soll die örtlichen Anforderungen oder Normen erfüllen.
- Wenn die Kabel-Fernbedienung nicht verwendet wird, muss diese in der Seitentasche ordnungsgemäß gelagert werden, um sie zu schützen.
- Dieses Gerät kann von Kindern ab 8 Jahren und Personen mit reduzierten körperlichen, sensorischen oder geistigen Fähigkeiten oder mangelnden Erfahrungen und Kenntnissen verwendet werden, wenn sie eine Beaufsichtigung oder Anweisung über das Verwenden des Gerätes in einer sicheren Weise erhalten haben und die damit verbundenen Gefahren verstehen. Kinder dürfen nicht mit dem Gerät spielen. Ohne Aufsicht dürfen die Reinigung und Wartung nicht von Kindern durchgeführt werden.
- Um das Risiko vor Verletzung zu verringern, dürfen Kinder dieses Produkt nur unter ständiger Aufsicht benutzen.
- Um das Risiko des Ertrinkens bei Kindern zu reduzieren, beaufsichtigen Sie Kinder ständig. Befestigen Sie die Spa-Abdeckung nach jedem Gebrauch und verriegeln Sie diese.
- Stellen Sie sicher, dass der Boden die erwartete Last unterstützen kann. Das Gewicht des Spa entnehmen Sie dem Spezifikationsblatt. Berechnen Sie die erwartete Last aus Gewicht des Wassers plus Gewicht des Spa plus Personengewicht.
- Zum Auffangen des Überlaufwassers muss ein ausreichender Wasserablauf rund um das SPA gewährleistet sein.
- Um das Verletzungsrisiko zu reduzieren:
 - a) Niedrigere Wassertemperaturen werden für kleine Kinder empfohlen, wenn die SPA-Nutzung 10 Minuten überschreitet. Um die Möglichkeit einer Hyperthermie (Hitzestress) zu vermeiden, empfiehlt es sich, eine durchschnittliche Temperatur des Spa-Pool-Wassers von 40°C (104°F) nicht zu überschreiten.
 - b) Da übermäßige Wassertemperaturen ein hohes Potenzial haben, in den frühen Monaten der Schwangerschaft einen fetalen Schaden zu verursachen, sollten Sie für schwangere oder möglicherweise schwangere Frauen die Temperaturen des Spa-Wassers auf 38°C (100°F) begrenzen.

- c) Vor dem Betreten eines Spa oder Whirlpools sollte der Anwender die Wassertemperatur mit einem genauen Thermometer messen, da sich die Toleranz der Temperaturregelgeräte für Wasser im Laufe der Zeit ändert.
 - d) Die Verwendung von Alkohol, Drogen oder Medikamenten vor oder während des Spa-Gebrauchs kann zur Bewusstlosigkeit mit der Möglichkeit des Ertrinkens führen.
 - e) Die Verwendung von Alkohol, Drogen oder Medikamenten kann das Risiko einer tödlichen Hyperthermie in Spas stark erhöhen.
 - f) Die Ursachen und Symptome der Hyperthermie können wie folgt beschrieben werden: Hyperthermie tritt auf, wenn die Innentemperatur des Körpers mehrere Grad über der normalen Körpertemperatur 37°C (98,6°F) erreicht hat. Die Symptome der Hyperthermie sind eine Erhöhung der inneren Temperatur des Körpers, Schwindel, Lethargie, Schläfrigkeit und Ohnmacht. Die Wirkungen der Hyperämie sind, dass man kein Wärmeempfinden hat; dass man die Notwendigkeit nicht erkennt, das Spa zu verlassen; dass man die drohende Gefahr nicht wahrnimmt; dass es fetalen Schaden bei schwangeren Frauen gibt; dass man körperliche Unfähigkeit hat, das Spa zu verlassen; und dass man bewusstlos ist, was zur Gefahr des Ertrinkens führt.
 - g) Übergewichtige Personen oder Personen mit einer Vorgeschichte von Herzerkrankungen, niedrigem oder hohem Blutdruck, Kreislaufproblemen oder Diabetes sollten einen Arzt konsultieren, bevor sie ein Spa benutzen.
 - h) Personen, die Medikamente verwenden, sollten einen Arzt konsultieren, bevor sie ein Spa verwenden, da einige Medikamente Schläfrigkeit hervorrufen können, während andere Medikamente die Herzfrequenz, den Blutdruck und den Kreislauf beeinflussen können.
 - i) Wenn Sie schwanger, diabetisch, in einem schlechten Gesundheitszustand oder unter ärztlicher Betreuung sind, konsultieren Sie einen Arzt vor dem Gebrauch.
- Menschen mit Infektionskrankheiten sollten keinen Spa oder Whirlpool benutzen.
 - Seien Sie vorsichtig, um Verletzungen beim Betreten oder Aufenthalt im Spa oder Whirlpool zu vermeiden.
 - Eine Wassertemperatur über 42°C (108°F) kann für Ihre Gesundheit schädlich sein.
 - Verwenden Sie niemals ein Spa oder einen Whirlpool allein oder lassen Sie andere das Spa allein nutzen.

- Benutzen Sie ein Spa oder Whirlpool nicht sofort nach einer anstrengenden Tätigkeit.
- Spa-Hitze in Verbindung mit Alkohol, Drogen oder Medikamenten kann Bewusstlosigkeit verursachen.
- Verlassen Sie sofort das Spa wenn Sie sich unbequem, schwindelig oder schläfrig fühlen. Spa-Hitze kann Hyperthermie und Bewusstlosigkeit verursachen.
- Setzen Sie das Spa keiner Umgebungstemperatur von unter 0°C (32°F) aus, um Einfrieren zu vermeiden, wenn sich noch Wasser im Pool befindet. Es ist hilfreich, eine Isoliermatte zwischen dem Spa-Pool und dem Boden anzubringen. Ähnliche Matten, aus Schaumstoff oder anderen Materialien mit Wärme-Barrierenfunktion können ebenfalls verwendet werden. Schalten Sie das Spa nicht ein, wenn das Wasser gefroren ist.
- Gießen Sie niemals Wasser mit einer Temperatur über 40°C (104 °F) direkt in das Spa.
- Ziehen Sie das Netzkabel immer aus der Steckdose, bevor Sie das Produkt entfernen, reinigen, warten oder irgendwie einstellen.
- Springen und tauchen Sie niemals in ein Spa oder irgendein flaches Gewässer.
- Kein elektrisches Gerät darf über dem Spa installiert und betrieben werden.
- Graben Sie das Netzkabel nicht in die Erde ein. Platzieren Sie das Kabel dort, wo es nicht durch Rasenmäher, Heckenscheren und andere Geräte beschädigt werden kann.
- Versuchen Sie nicht, dieses Produkt anzuschließen oder vom Netz zu trennen, wenn Sie im Wasser stehen oder wenn Ihre Hände nass sind.
- Verwenden Sie das Spa nicht, wenn es bei Lieferung beschädigt ist und/oder es in irgendeiner Weise nicht richtig funktioniert.
Kontaktieren Sie in diesem Fall das MSpa Servicezentrum für weitere Anweisungen.
- Halten Sie alle Haustiere fern vom Spa, um Beschädigungen zu vermeiden.
- Fügen Sie kein Badeöl oder Badesalz zum Spa-Wasser hinzu.

VORSICHT

- Fügen Sie immer dem Wasser Chemikalien hinzu, fügen Sie niemals Chemikalien Wasser hinzu. Das Mischen von Wasser in Chemikalien kann zu starken Dämpfen oder heftigen Reaktionen und gefährlichen chemischen Dämpfen führen.
- Wechseln Sie bereits verwendetes Wasser rechtzeitig oder verwenden Sie Wasserchemikalien zur Reinigung. Wechseln Sie das Wasser alle 3-5 Tage.
- Verwenden Sie Whirlpool-Chemikalien (z.B. MSpa Chemikalien-Kit) zur Desinfektion gemäß den Anweisungen des Herstellers.
- Setzen Sie das mit Wasser gefüllte Spa keiner Außen-Temperatur unter 4°C (39°F) aus, wenn die Heizung nicht in Betrieb ist.
- Betreten und verlassen Sie das Spa oder Whirlpool langsam und vorsichtig. Vorsicht, nasser Boden!
- Um eine Beschädigung der Pumpe zu vermeiden, schalten Sie das Spa oder Whirlpool niemals ein, wenn es nicht vorher mit Wasser auf die minimale Wasserlinie gefüllt wurde.
- Legen Sie das Spa oder den Whirlpool nur auf eine ordnungsgemäß vorbereitete Stelle, die dem Bedarf der Bodenbelastung fürs Spa entsprechen kann.
- Lassen Sie das Spa nie über einen längeren Zeitraum ohne Abdeckung offenstehen. Entleeren Sie das Spa, wenn Sie es für längere Zeit nicht benutzen. Setzen Sie das Spa nicht direktem Sonnenschein aus. Überprüfen Sie es regelmäßig vor jedem Gebrauch.
- Öffnen Sie die Spa-Abdeckung, wenn die Blasen-Funktion aktiviert ist.
- Um eine Gefährdung durch versehentliches Zurücksetzen des thermischen Schutzschalters zu vermeiden, darf dieses Gerät nicht durch eine externe Schalteinrichtung versorgt werden, wie z. B. einen Timer, oder an einen Stromkreis angeschlossen werden, der regelmäßig automatisch ein- und ausgeschaltet wird.
- Weitere Informationen zur Reinigung und Wartung finden Sie im entsprechenden Kapitel.



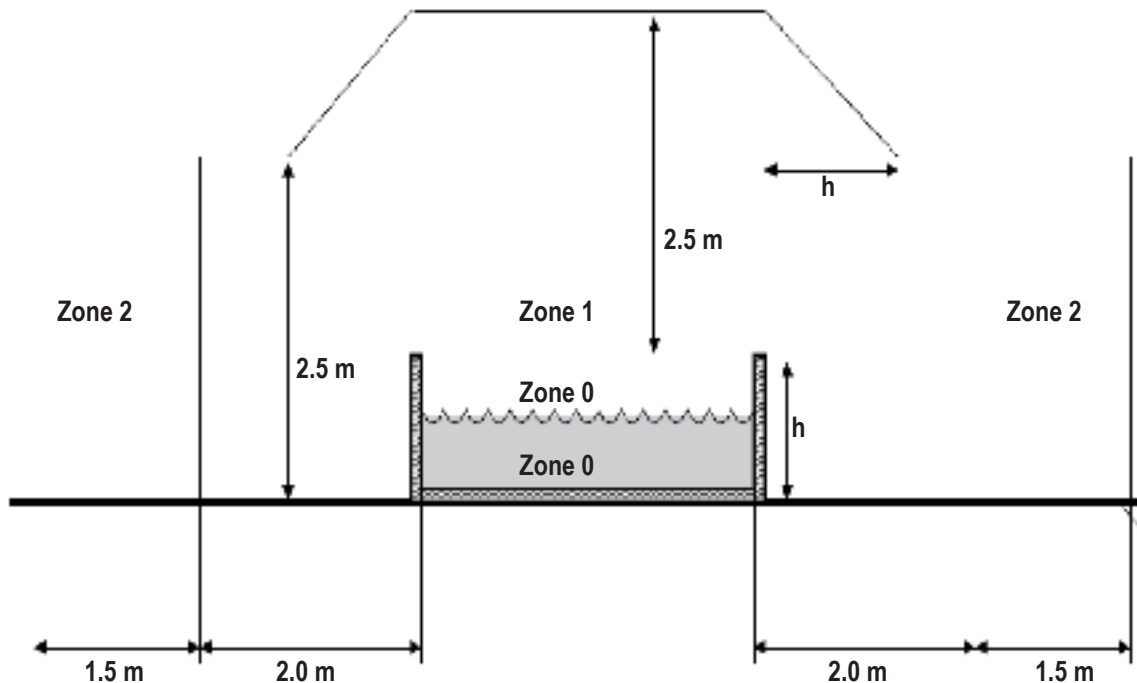











Achtung: Bei der Aufstellung und Installation des Spas müssen diverse Wasserschutzzonen beachtet werden, siehe folgendes Schema.
(Einbauvorschriften nach IEC 60364-7-702)



HINWEIS - Die Zonenabmessungen werden durch Wände und andere unverrückbare Komponenten begrenzt.

Zonen	Beschreibung der Zonen
Zonen 0	Zone 0 ist begrenzt durch die Whirlpool-Innenwände und den Whirlpool-Boden.
Zonen 1	Zone 1 ist begrenzt durch <ul style="list-style-type: none"> • Zone 0 • In vertikaler Richtung 2m, gemessen vom Aussenrand des Spas • Der Boden oder die Spa-Oberfläche werden von Personen besetzt • In horizontaler Richtung 2,50m über dem Boden und 2,50m über der Spa-Oberfläche der Wände
Zonen 2	Zone 2 ist begrenzt durch <ul style="list-style-type: none"> • Zone 1 und 1,50m in vertikaler Richtung • Der Boden oder die Spa-Oberfläche werden von Personen besetzt.

SPEZIFIKATIONEN

BLASE SPA							
Modell Nr. / Code	Form	Sitzplatzkapazität	Wasserkapazität	Außenmaße	Innenmaße	Höhe	Gewicht
D-NE02 Nest	Oval	2 	550 L (145 Gal.)	1.86 x 1.25 m (73.5" x 49.5")	1.46 x 0.85 m (57.5" x 33.5")	0.68m (27")	24 kg (52.9 lbs)
D-AL04 Alpine	Quadrat	2  + 2 	650 L (171 Gal.)	1.58 x 1.58 m (62" x 62")	1.18 x 1.18 m (46.5" x 46.5")	0.68m (27")	23.5 kg (51.8 lbs)
D-AL06 Alpine	Quadrat	4  + 2 	930 L (245 Gal.)	1.85 x 1.85 m (73" x 73")	1.45 x 1.45 m (57" x 57")	0.68m (27")	27 kg (59.5 lbs)
D-TE06 Tekapo	Quadrat	4  + 2 	930 L (245 Gal.)	1.85 x 1.85 m (73" x 73")	1.45 x 1.45 m (57" x 57")	0.68m (27")	29.5 kg (65 lbs)
D-SC04 Silver Cloud	Rund	4 	700 L (184 Gal.)	φ1.8 m (71")	φ1.4 m (55")	0.70m (28")	23 kg (50.7 lbs)
D-SC06 Silver Cloud	Rund	6 	930 L (245 Gal.)	φ2.04 m (80")	φ1.6 m (63")	0.70m (28")	25.5 kg (56.2 lbs)
D-AU04 Aurora	Rund	4 	700 L (184 Gal.)	φ1.8 m (71")	φ1.4 m (55")	0.70m (28")	25 kg (55.1 lbs)
D-AU06 Aurora	Rund	6 	900 L (237 Gal.)	φ2.04 m (80")	φ1.6 m (63")	0.70m (28")	28 kg (61.7 lbs)
D-LA06 Lagoon	Quadrat	4  + 2 	930 L (245 Gal.)	1.85 x 1.85 m (73" x 73")	1.45 x 1.45 m (57" x 57")	0.68m (27")	36 kg (79.4 lbs)
D-CA04 Camaro	Rund	4 	700 L (184 Gal.)	φ1.8 m (71")	φ1.4 m (55")	0.70m (28")	26.5 kg (58.3 lbs)
D-CA06 Super Camaro	Rund	6 	930 L (245 Gal.)	φ2.04 m (80")	φ1.6 m (63")	0.70m (28")	29.5 kg (64.9 lbs)

Spezifikationen der Steuerungssystems	D-NE02 / D-AL04 / D-AL06 / D-TE06 / D-SC04 / D-SC06 / D-AU04 / D-AU06 / D-LA06 / D-CA04 / D-CA06
Steuerungssystem	AC 220-240V, 50Hz
Gesamtleistung	2100W
Heizung	1500W
Massage-Luft-Gebläse	600W
Filterpumpe	AC 12V/35W

PRODUKTÜBERSICHT

Verpackungsinhalt

<p>A.</p> 	<p>B.</p> 	<p>C.</p> 
<p>D.</p> 	<p>E.</p> 	<p>F.</p> 
<p>G.</p> 	<p>H.</p> 	<p>I.</p>  <p>* Nur für D-NE02</p>
<p>J. NUR FÜR D-AL04/06, D-TE06, D-LA06</p>  <p>*quadratische Spa-Abdeckung</p>  <p>*Grundmatte</p>		<p>K.</p> 

HINWEIS: Zeichnungen nur zur Veranschaulichung und nicht maßstabsgerecht. Das tatsächliche Produkt kann variieren.

REFERENZ NUMMER	BESCHREIBUNG DER KOMPONENTE	MENGE
A	Reißverschluss-Abdeckung mit innenliegender Aluminiumfolie (Quadratisch geformte Spas sind mit einer Grundmatte mit der Abdeckung versehen)	1
B	Spa-Wanne	1
C	Kabel-Fernbedienung (Controller)	1
D	Verriegelungsschloss (für D-NE02, D-SC04/06, D-AU04/06, D-CA04/06)	1
E	Filterpatrone	1
F	Wasserschlauch-Adapter für Ablassventil	1
G	Reparaturset	1
H	Öffner	1
I	Seitenleiste (nur für Nest D-NE02)	1
J	Spa-Abdeckung und Bodenmatten-Set (Für D-AL04/06, D-TE06, D-LA06)	1
K	Instruktions-DVD	1

HINWEIS: Bei der Bestellung von Teilen geben Sie bitte unbedingt die Modellnummer und die Teilenummer an .

VORBEREITUNG DER INBETRIEBNAHME

Standortvorbereitung und Anforderungen

- Das Spa kann im Innen-und Außenbereich in rund 10 Minuten von mindestens einer Person installiert werden. Nur für den Hausgebrauch.
- Gegen überschwappendes Wasser muss ein ausreichender Wasserablauf um das Spa herum gewährleistet sein.
- Stellen Sie den Whirlpool aus Sicherheitsgründen mindestens 3,5m von der Steckdose entfernt auf.
- Stellen Sie sicher, dass Sie für Wartung und Service freien Zugang zum Spa gewährleisten.

Zusätzliche Anforderungen für die Aufstellung in Innenräumen

- Stellen Sie sicher, dass der Boden das Gewicht des Whirlpools inklusive Wasser- und Personengewicht aushält. Im Zweifelsfall stellen Sie dies sicher in Zusammenarbeit mit einem Statiker, Architekten oder Bauingenieur.
- Stellen Sie sicher, dass der Boden wasserfest und rutschsicher ist. Stellen Sie den Whirlpool nicht auf Teppiche oder ähnliche Untergründe, die durch Feuchtigkeit beschädigt werden könnten.
- Bei der Nutzung des Whirlpool kommt es naturgemäß zu einer höheren Luftfeuchtigkeit. Der Aufstellraum sollte deshalb regelmäßig gelüftet werden, um Schäden und Schimmelbildung vorzubeugen.

Zusätzliche Anforderungen für die Aufstellung im Freien

- Stellen Sie sicher, dass der Boden das Gewicht des Whirlpools inklusive Wasser- und Personengewicht aushält und stellen Sie den Whirlpool auf einen harten und ebenen Boden ohne Gras, Steine oder andere scharfe Gegenstände darunter, die dem Whirlpool Schaden zufügen könnten. Bevor Sie Wasser einfüllen, empfehlen wir Ihnen dringend, den Boden auf Unebenheiten zu überprüfen und diese auszugleichen.
- Setzen Sie den Whirlpool keiner direkten Sonneneinstrahlung über eine längere Zeit aus.
- Es ist möglich, den Whirlpool bis zu einer Temperatur nicht niedriger als 40° C im Freien stehen zu lassen. Platzieren Sie eine Boden-Isoliermatte oder elektrische Heizmatte (optional) zwischen Spa und Boden, um eine bessere Wärmerückhaltung zu gewährleisten.

TESTEN DES FEHLERSTROM-SCHUTZSCHALTERS (PRCD)

⚠️ WARNUNG

Gefahr eines elektrischen Schlags: Dieses Produkt ist mit einem PRCD am Ende des Netzkabels versehen, das bei lebensgefährlichen Strömen über 10mA die Stromzufuhr sofort unterbricht. Das PRCD muss vor jedem Gebrauch auf Funktionsfähigkeit geprüft werden. Verwenden Sie das Spa nicht, wenn das PRCD nicht ordnungsgemäß funktioniert. Ziehen Sie das Netzkabel ab, bis der Fehler erkannt und behoben worden ist. Wenden Sie sich hierzu an einen zugelassenen Elektriker, um den Fehler zu beheben. Öffnen Sie keinesfalls das PRCD, da sonst jegliche Gewährleistung erlischt.

1. Stecken Sie den Netzstecker in die Steckdose.
2. Drücken Sie die **RÜCKSETZEN-Taste** („RESET“) am PRCD. Die Kontrolllampe leuchtet rot.
3. Drücken Sie die **TESTEN-Taste** („TEST“) am PRCD. Wenn die Kontrolllampe erlischt, funktioniert der PRCD-Schalter einwandfrei. Wenn die Kontrolllampe nicht erlischt, ist der Fehlerstromschutzschalter PRCD fehlerhaft.
4. In diesem Fall benutzen Sie das Spa nicht und ziehen Sie den Stecker aus der Steckdose.
5. Wenden Sie sich an einen qualifizierten Elektriker, um den Fehler zu beheben. Gehen Sie nach erfolgter Fehlerbehebung wieder Schritte 1. bis 3. durch. Wenn diese Schritte einen fehlerfreien PRCD-Schutzschalter ergeben haben, drücken Sie erneut die **RÜCKSETZEN-Taste** auf dem PRCD; wenn die Kontrolllampe rot leuchtet, ist das Spa betriebsbereit.

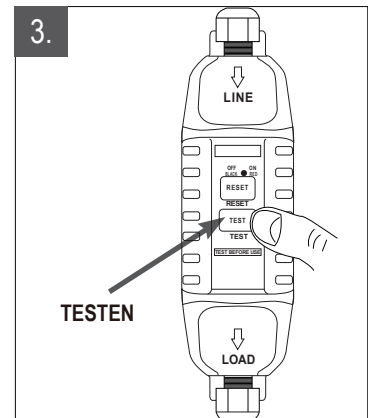
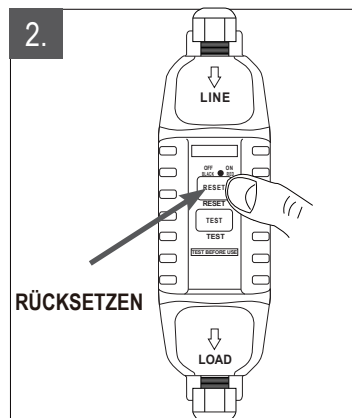
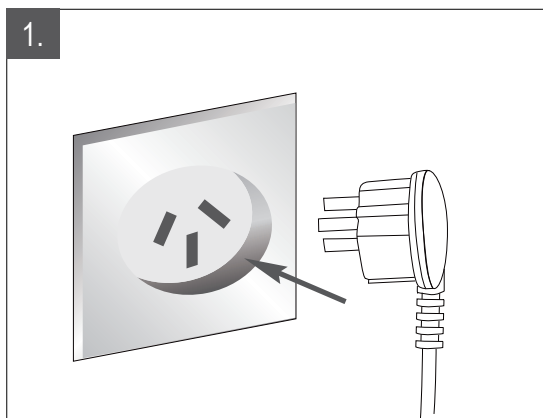

ERDUNG DES SPAS

Zu Ihrer Sicherheit muss der Whirlpool geerdet sein.

Damit der Whirlpool geerdet ist, muss die Netzanschluss-Steckdose am Gebäude mit einem wirksamen Schutzleiter ausgerüstet sein, der mit dem Hauptpotentialausgleich des Gebäudes verbunden ist.

Da die Anforderungen an die elektrische Hausinstallation, die von Ihrem Energieversorgungsunternehmen vorgegeben wird, regional unterschiedlich sind, wenden Sie sich bitte zur Abklärung an Ihr Energieversorgungsunternehmen.

Sofern dieser Potentialausgleich in Ihrer Hausinstallation bislang nicht vorhanden ist, muss der Whirlpool von einem Elektriker an den Gebäudepotentialausgleich angeschlossen werden. (siehe Abbildung unten). Wenden Sie sich in diesem Fall an eine Elektrofachkraft in Ihrer Nähe.

Wir empfehlen hierzu die Verwendung eines Kupferleiters mit mindestens 1,5mm².

AUFBAU UND INBETRIEBNAHME

1. Legen Sie nach Öffnen des Kartons alle Teile auf den Boden, wo Sie den Whirlpool aufstellen wollen. Vergewissern Sie sich, dass alle beschriebenen Teile vorhanden sind. (Für fehlende oder beschädigte Teile wenden Sie sich an Ihren Händler). Bewahren Sie den Karton sorgfältig auf.
2. Stellen Sie sicher, dass Sie die Whirlpool-Wanne richtig herum aufstellen (silberne Seiten sind innen)

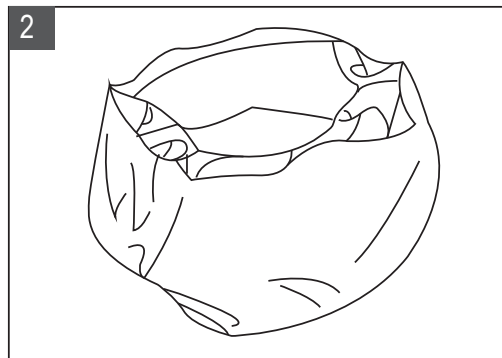
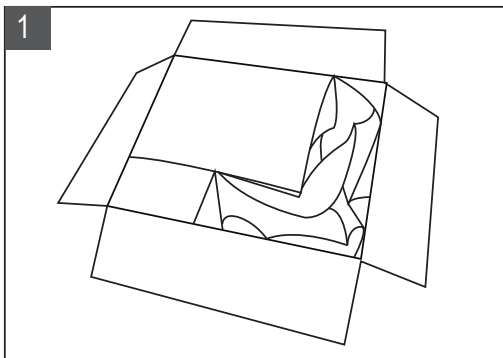

HINWEIS:

- **D-NE02** : Für dieses Modell ist eine Seitenleiste im Lieferumfang enthalten. Stellen Sie die Korbleiste auf und legen Sie die Stützbeine unter das Spa, bevor Sie Wasser einfüllen. Sie hilft, nach Wasserfüllung und Aufblasen das ovale Spa in geeigneter Form zu halten.

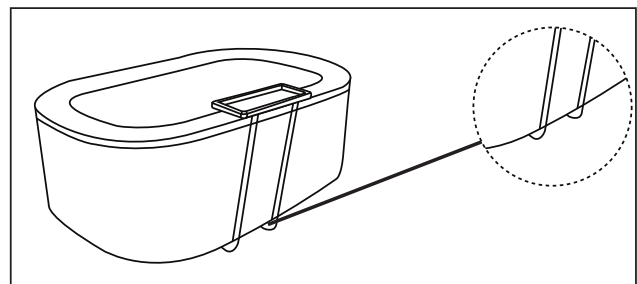

- **D-AL04/06, D-TE06, D-LA06:**

Breiten Sie die quadratische Grundmatte aus und legen Sie sie an die ausgewählte Stelle.

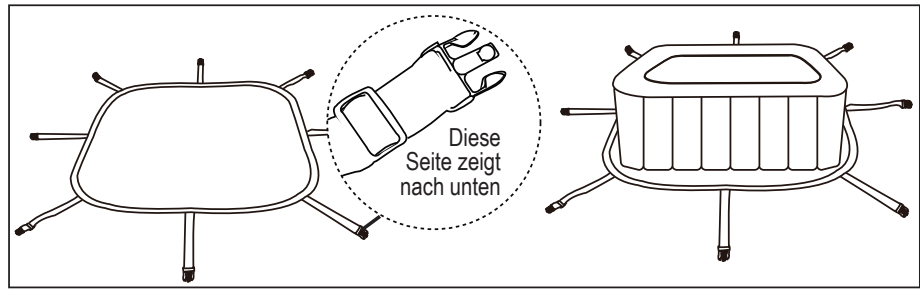

Stellen Sie sicher, dass die Abdeckung und die Matte über und unter dem Spa liegen und mittels Schnalle miteinander verbunden sind, wenn das Spa nicht in Gebrauch ist.

3. Aufblasen des Spas

3.1 Stecken Sie das Netzteil des Spa in eine geerdete Steckdose.

3.2 Drücken Sie die RÜCKSETZEN-Taste („RESET“) am PRCD, das Display auf dem Controller zeigt die Nummern an.

3.3 Drehen Sie den Knopf für Aufblasen (siehe Abb. unten) am Spa nach links und drücken Sie die BLASEN-Taste („Bubble“) am Controller, um das Aufblasen zu starten. Wenn das Manometer (siehe Abbildung unten) am Spa grün anzeigt, ist das Aufblasen abgeschlossen.

3.4 Drehen Sie den Knopf zurück und drücken die BLASEN-Taste erneut um das Aufblasen zu stoppen.

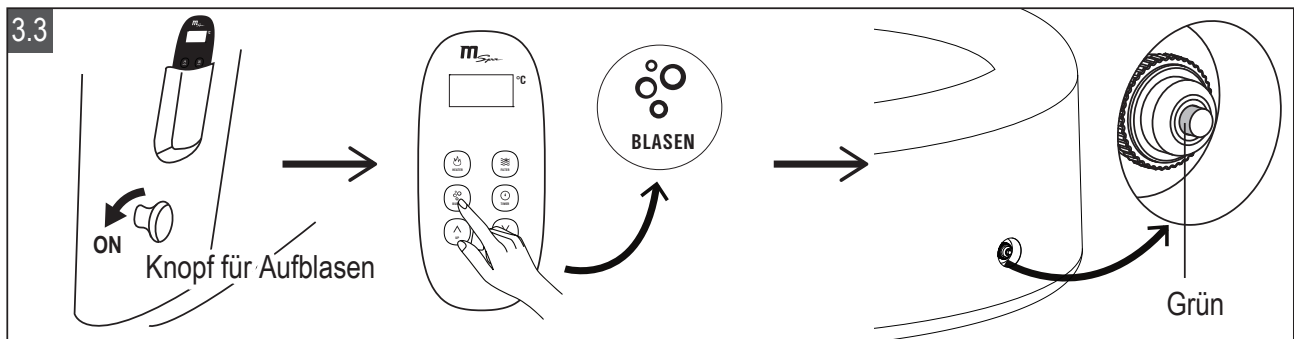

MANOMETER

GELBE
GRÜN
WEIß

HINWEIS:

ÜBERPRÜFEN SIE VOR DEM AUFBLASEN, OB DIE MANOMETER-KAPPE AUF DAS VENTIL DES BECKENS FESTGESCHRAUBT IST. WENN NICHT, ZIEHEN SIE SIE BITTE FEST UND ERST DANN BLASEN SIE AUF. NACH DEM AUFBLASEN DARF DAS MANOMETER NICHT ENTFERNT WERDEN, ANDERNFALLS WIRD GAS FREIGESETZT WERDEN.

Der **gelbe** Bereich zeigt, dass mehr Luft benötigt wird. Der grüne Bereich erscheint, wenn der Whirlpool richtig aufgepumpt ist.

Der **weiße** Bereich zeigt, dass der Whirlpool zu viel aufgepumpt ist. Schrauben Sie die Manometerkappe leicht ab, um etwas Luft abzulassen, bis es das Manometer grün anzeigt.

WICHTIG: Während Sie das Spa benutzen, muß das Manometer immer den grünen Bereich anzeigen.

HINWEIS: Luft ablassen

1. Schrauben Sie die Manometer-Kappe auf dem Spa ab, um das Spa zu entleeren.
2. Sobald das Luft-Ablassen abgeschlossen ist, setzen Sie die Kappe zurück.

4. Wasserfilter-Anbringung

Im Lieferumfang ist eine Wasserfilter-Kartusche enthalten. Schrauben Sie diese im Uhrzeigersinn auf die obere Düse in der Innenseite Ihres Whirlpools (siehe umkreiste Markierung). Dies ist wichtig, um die Pumpe und den mit dem gesamten Wasserkreislauf verbundenen Aggregate vor Verunreinigungen und Ablagerungen zu schützen und so eine lange Lebensdauer zu gewährleisten.

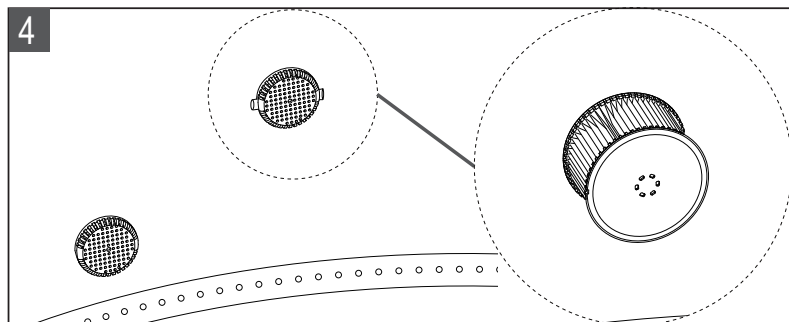

5. Whirlpool-Befüllung mit Wasser

Füllen Sie den Whirlpool solange mit frischem Wasser auf, bis der Wasserstand zwischen den beiden Wasserstandsmarkierungen „Minimum Water Line“ und Maximum Water Line“ an der Innenseite des Whirlpools liegt.

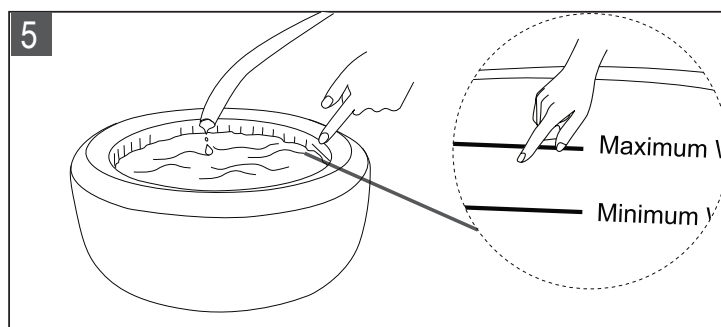

Achtung: Der Wasserstand muss mindestens die „Minimum Water Line“ erreichen. Überfüllen Sie den Whirlpool jedoch unter keinen Umständen über die „Maximum Water Line“-Markierung, da dies zu Pumpenschäden führen kann.

Wenn Sie nach der Befüllung das Wasser über die Heizung aufheizen wollen, empfehlen wir Ihnen, vorab lauwarmes Wasser einzufüllen, da dann der Heizvorgang schneller und energiesparender ist. Gießen Sie jedoch nie Wasser über 40°C in den Pool.

Damit es nicht zu Funktionsproblemen oder Beschädigungen des Steuersystems kommt, schalten Sie den Whirlpool erst dann ein, wenn der Wasserstand die Minimalmarkierung erreicht hat.

Nach dem Befüllen mit Wasser prüfen Sie bitte den Luftdruck erneut, das Manometer muss jetzt im grünen Bereich sein.

6. Schließen und Öffnen der Reißverschluss-Abdeckung

- a. Setzen Sie die Reißverschlussabdeckung des Spas über den Whirlpool und schließen Sie den Reißverschluss rundum. Verriegeln Sie die Abdeckung durch das Verriegelungsschloss.

WICHTIG:

- i. Überprüfen Sie regelmäßig den Druck des Spas auf Leck, vorzeitigem Verschleiß oder Druck-Verschlechterung.
- ii. Überprüfen und wachsen Sie den Reißverschluss regelmäßig, um ihn für den Betrieb glatt zu machen und Spaltungen zu vermeiden.

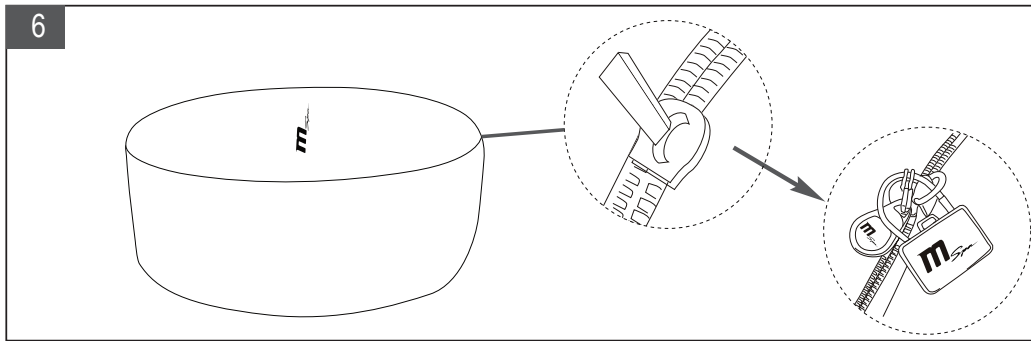

- b. Schalten Sie die Heizung auf dem Controller ein, siehe Abschnitt „Controller-Betrieb“. Die maximale Heiztemperatur beträgt 42°C (108°F). Die stündliche Aufheizrate beträgt für 2 Erwachsene sowie 2 Erwachsene + 2 Kinder 2°C-2,5°C, für 4 Personen 1.5°C-2°C (2.5°F-3.5°F) und für 6 Personen 1.2°C-1.8°C (2°F-3°F).

7. Schließen und Öffnen der quadratischen Abdeckung

An der quadratischen Abdeckung sind Schnellverschlüsse, die Sie zum Schließen mit den Verschlüssen/Schnallen, die an den Bändern der Bodenmatte hängen, verbinden und einrasten. Zum Öffnen bitte an beiden Seiten drücken und Verschlüsse herausziehen.

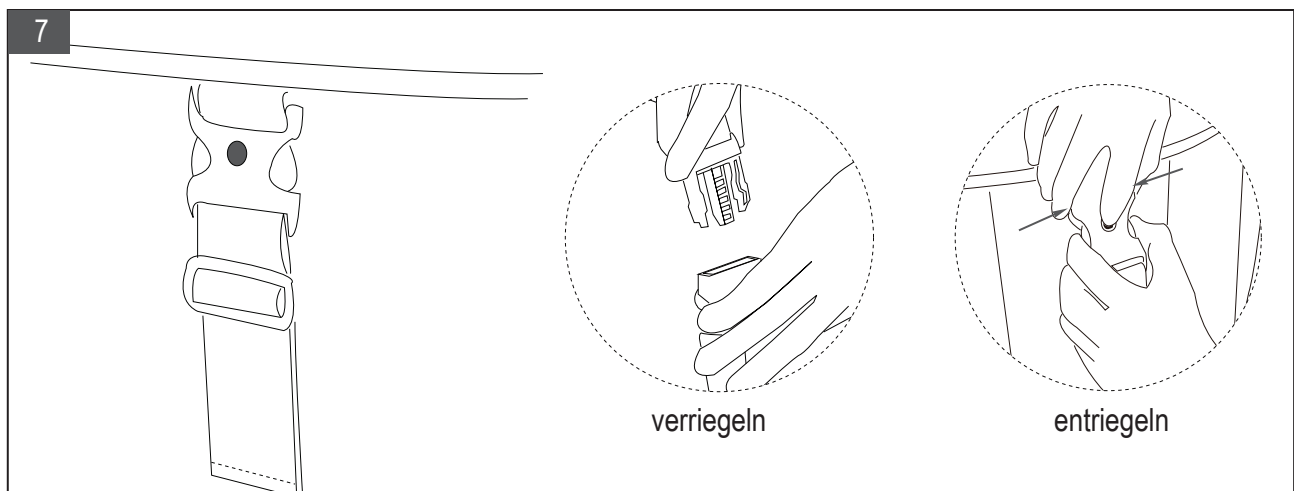

8. Betrieb des Verriegelungsschlosses

Das voreingestellte Passwort des Verriegelungsschlosses lautet „000“. Dieses wird wie folgt geändert:

- Drücken Sie den Knopf (a), um das Schloss zu öffnen.
- Geben Sie das gewünschte 3stellige Passwort in das Zahlenrad (b) ein
- Indem Sie das Schloss schließen, ist das Passwort gespeichert.

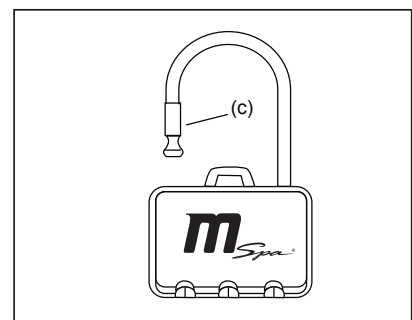
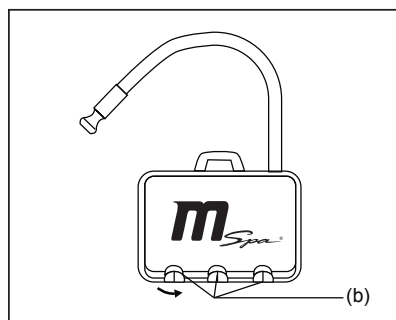
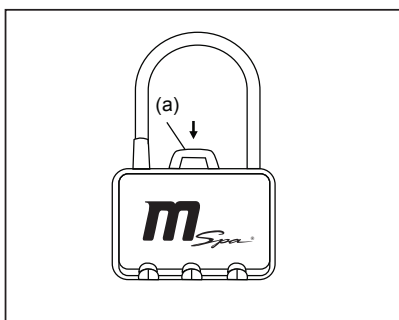

CONTROLLER-BETRIEB

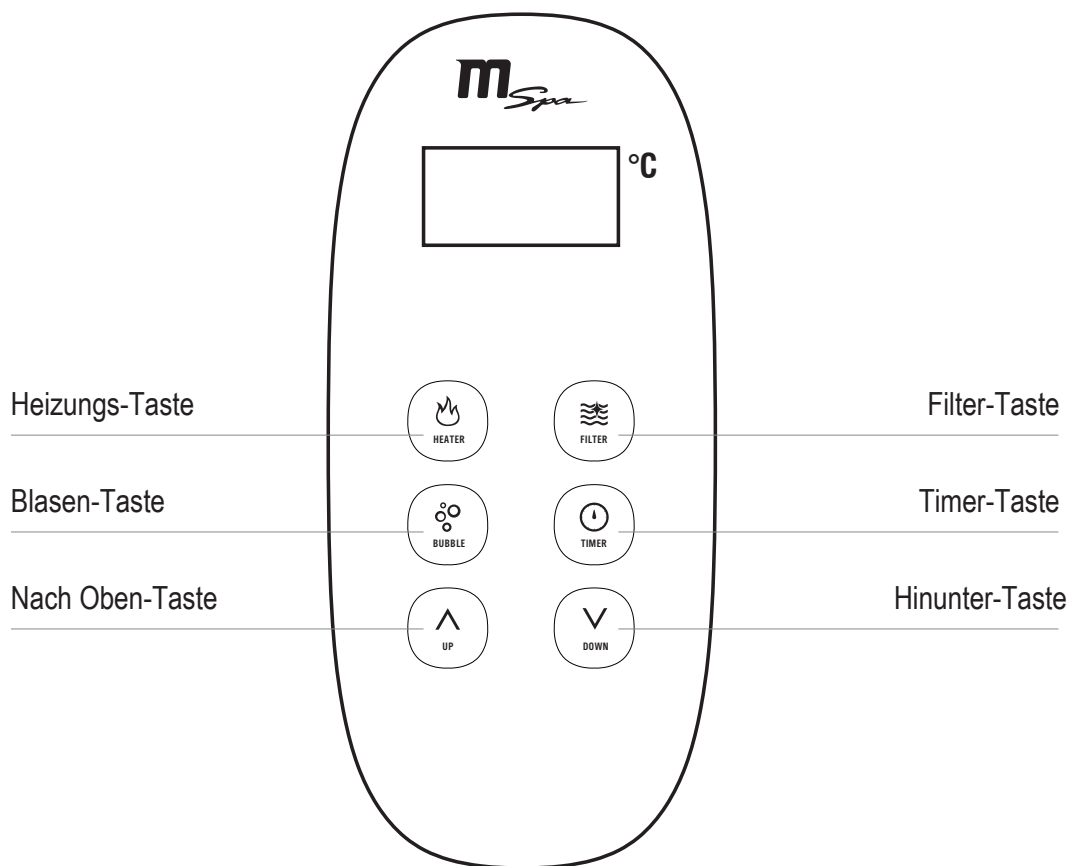

Hinweis: Temperaturanzeige: Drücken Sie RÜCKSETZEN („Reset“) auf dem Fehlerstromschutzschalter PRCD, der Bildschirm zeigt die aktuelle Temperatur an



Heizungs-Taste: Drücken Sie Heizungs-Taste, um die Funktion ein- / auszuschalten.

Schaltet Heizung und Filtersystem gleichzeitig ein. Die Heizung heizt das Wasser solange auf, bis die gewählte Temperatur erreicht ist. Sobald die aktuelle Wassertemperatur unter die eingestellte Temperatur fällt, wird die Heizung automatisch neu gestartet. Solange die Heizungs-Taste rot leuchtet, wird das Wasser aufgeheizt. Sobald die Heizungs-Taste grün leuchtet, befindet sich das Wasser auf der eingestellten Temperatur.



Filter-Taste: Drücken Sie die Filter-Taste, um die Funktion ein- oder auszuschalten. Wenn die Filter-Taste grün leuchtet, ist die Funktion aktiviert.

HINWEIS: Das Filtersystem kann nicht ausgeschaltet werden, wenn die Heizung aktiviert ist. Wenn die Heizungsfunktion ausgeschaltet ist, wird die Filtration nach 30 Sekunden gestoppt. Die Filterfunktion kann dann separat aktiviert werden.

HINWEIS: automatisches Filterung alle 4 Stunden.



Blasen-Taste: Aktiviert die sprudelnde Massagefunktion. Nach 20min Betrieb erfolgt automatisch eine Pause von 10min. Die Blasen-Tasten leuchtet grün, wenn die Funktion aktiviert ist.



Einstelltasten: Drücken Sie die NACH OBEN- oder HINUNTER-Taste, um die Temperatur einzustellen. Auf dem Display blinkt der Einstellwert. Stellen Sie die Temperatur innerhalb von 3s ein. Andernfalls endet der Modus zur Temperatureinstellung automatisch. Wenn während der Einstellung eine andere Taste gedrückt wird, wird die Einstellung ebenfalls gestoppt. Die auf dem Bildschirm angezeigte aktuelle Temperatur wird bestätigt.

HINWEIS: Die Temperatur der Standardeinstellung beträgt 40°C; Temperaturbereich: 20-42°C.

Controller-Verriegelung:

Drücken Sie gleichzeitig die NACH OBEN- und HINUNTER-Taste für 3 Sek, um den Controller zu sperren (ein Summton ertönt dann 3x). In diesem Modus wird bei Drücken einer Taste auf dem Controller die entsprechende Funktion nicht eingeschaltet. Drücken Sie nochmals gleichzeitig NACH OBEN- und

HINUNTER-Taste für 3 Sek., um den Controller wieder zu entsperren.



Timer-Taste: Drücken Sie den TIMER-Taste, um den Voreinstellungsmodus aufzurufen. Durch Drücken der NACH OBEN- und HINUNTER-Taste können Sie die Heizung automatisch bis zu 99 Stunden einstellen und starten. Die TIMER-Einstellung wird bestätigt, wenn keine weitere Bedienung in mehr als 3 Sekunden erfolgt oder die TIMER-Taste nochmals gedrückt wird. Die Heizungsfunktion wird automatisch nach der nach der eingestellten Zeit beginnen.

Abbrechen: Drücken Sie die TIMER-Taste für 3s, um die Voreinstellung abzubrechen.

Hinweis: Die Funktion der Voreinstellung kann nicht während des Heizvorgangs eingeschaltet werden. Der Voreinstellungsmodus endet auch, wenn die Heizfunktion direkt über die Heizung-Taste eingeschaltet oder das Spa neu gestartet worden ist.

Filterpatronen-Alarm: Wenn die Filterfunktion über die Filtertaste aktiviert ist, blinkt die Filtertaste abwechselnd rot und grün, sobald der Filter ersetzt werden muss. Wenn die Filtertaste nicht aktiviert ist, blinkt die Filtertaste rot, sobald der Filter ersetzt werden muss. Um den Alarm danach zu löschen, drücken Sie die Filter-Taste für 3s.

INSTANDHALTUNG

	HÄUFIGKEIT	AKTION
Filterpatrone	Verwendung bis zu 150 Stunden oder die Filterpatronen-Alarm-Funktion zeigt Alarm	Wechseln Sie die Filterpatrone
SPA	Für 2 ~ 3 Tage oder länger nicht verwendet	Verwenden Sie eine Gesamtabdeckung zum Schutz
	Überprüfen Sie rechtzeitig die Wasserqualität und passen Sie sie dem empfohlenen Niveau an	Verwenden Sie Wasseraufbereitungsprodukte zur Anpassung

FEHLERCODES: Ursache und Lösung

LED Anzeige	URSACHE	LÖSUNG
E0	Die Wassertemperatur ist niedriger als Null Grad oder überschreitet 55 ° C	Wassertemperatur justieren
	Ausfall des Temperaturfühlers	Wenden Sie sich an das MSpa Service Center.
E1	Sofort nach Drücken von FILTER oder HEIZUNG zeigt die LED-Anzeige des Controllers E1	Reinigen Sie die Teile und Röhren, die Wasser durchlaufen
	15s nach Drücken von FILTER oder HEIZUNG zeigt die LED-Anzeige des Controllers E1	<ol style="list-style-type: none">1. Fügen Sie mehr Wasser zur Minimallinie hinzu2. Reinigen Sie Teile und Rohre, durch die Wasser durchläuft3. Wenden Sie sich an das Mspa Service Center

WASSERWARTUNG UND CHEMIKALIEN

Wasserhygiene/Entkeimung

Der Spa-Besitzer muss das Spa-Wasser regelmäßig kontrollieren und es entkeimen (bei Bedarf täglich). Das Hinzufügen von Desinfektionsmitteln oder anderen Chemikalien verhindert die Vermehrung von Bakterien und Viren, die im Spa-Wasser vorhanden sind. Die Aufrechterhaltung einer ordnungsgemäßen Wasserbilanz durch den Einsatz von Desinfektionsmitteln ist der wichtigste Faktor für eine lange Lebensdauer und guten Aussehens des Spas sowie für sauberes und gesundes Wasser. Wenden Sie sich hierzu an ein Fachgeschäft zur Poolwasseraufbereitung für Fragen zu Chemikalien, Desinfektionsmitteln, Teststreifen und Testverfahren.

VORSICHT:

- **Befolgen Sie immer die den Anweisungen des Fachmanns und die Gesundheits- und Gefahrenwarnungen des Herstellers.**
- **Fügen Sie keine Chemikalien hinzu, wenn sich Personen im Spa befinden. Dies kann Haut- oder Augenreizungen verursachen.**
- **Zu hoch konzentrierte Chlorklösungen können den Whirlpool beschädigen. Bei unsachgemäßer chemischer Verwendung erlischt die Gewährleistung.**

Pflege von Spa-Wasser und Filterpatrone

Schützen Sie alle Spa-Insassen vor möglichen wasserbedingten Krankheiten, indem Sie das Spa-Wasser sauber und hygienisch halten.

Um die richtige Wasserqualität des Spas zu gewährleisten, gehen Sie wie folgt vor:

1. Prüfen und reinigen Sie die Filterpatrone nach jedem Gebrauch und wechseln Sie die Filterpatrone, nach

maximal 150 Betriebsstunden, spätestens jedoch wenn der Filterpatronen-Alarm auslöst.

- Schrauben Sie die Filterpatrone von der Wand des Whirlpools ab, indem Sie sie gegen den Uhrzeigersinn drehen (Abb. 1.1)
- Verwenden Sie einen Gartenschlauch, um die Patrone abzuspülen. Wenn die Patrone verschmutzt und verfärbt ist, sollte sie ersetzt werden. Halten Sie Ersatzpatronen bereit (diese bekommen Sie auf Anfrage über unseren Service) (Abb.1.2).
- Setzen Sie die saubere oder die Ersatzpatrone wieder auf die Wand-Vorrichtung des Whirlpools ein, indem Sie sie im Uhrzeigersinn festdrehen. (Abb.1.3)

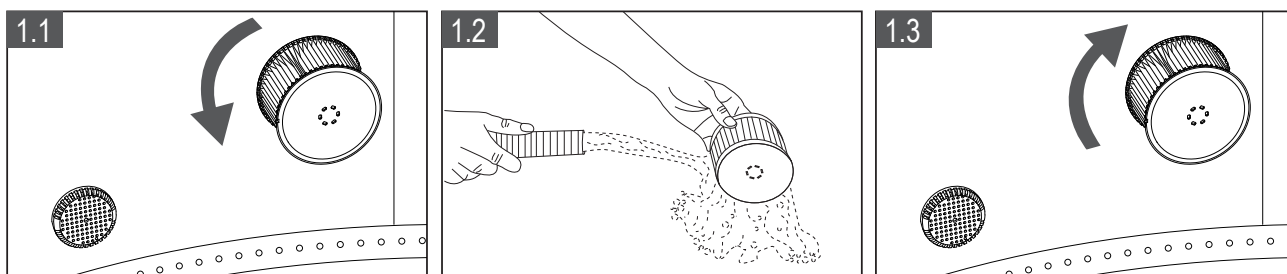

2. Wechseln Sie das Spa-Wasser alle 3-5 Tage. Siehe Abschnitt "Entleerung, Reinigung und Lagerung".
3. Verwenden Sie Spa-Chemikalien, um die richtige Wasserchemie (Entkeimung, Gleichgewicht) zu erhalten. Spa-Schäden durch Missbrauch von Chemikalien oder nicht ordnungsgemäß ausgetauschtes Wasser sind nicht von der Gewährleistung abgedeckt. Weitere Informationen zur Poolwasseraufbereitung erhalten Sie bei Ihrem örtlichen Spa- oder Pool-Händler.
4. Duschen Sie immer, bevor Sie das Spa benutzen.
5. Wenn eine der beiden Düsen verstopft ist, benutzen Sie den Öffner, um das Problem zu überprüfen und den Einlass zu reinigen.

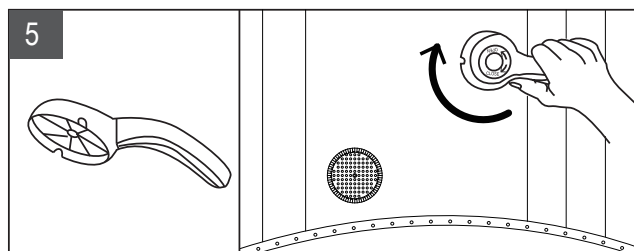

Chemisches Wassergleichgewicht

Halten Sie den pH-Wert des Whirlpools zwischen 7,2 und 7,8, die Gesamthärte zwischen 80 und 120 ppm und den freien Chlorgehalt zwischen 3 und 5 ppm. Verwenden Sie Teststreifen, um das chemische Gleichgewicht des Spa-Wasser vor jedem Gebrauch des Spa zu testen mindestens jedoch einmal pro Woche.

Teststreifen können gleichzeitig "freies Chlor", "pH" und "Gesamthärte" testen:

1. Tauchen Sie den ganzen Streifen ins Wasser und entfernen Sie ihn sofort
2. Halten Sie den Streifen für 15 Sekunden. Schütteln Sie überschüssiges Wasser nicht aus dem Streifen
3. Vergleichen Sie das Streifenergebnis mit der Farbkarte auf dem Etikett. Wenn Ihr Wasser nicht im gemäß oben beschriebenen Gleichgewicht ist, setzen Sie entsprechende Chemikalien zu.

HINWEIS:

- Zu niedriger pH-Wert beschädigt den Whirlpool und die Pumpe. Schäden, die sich aus dem chemischen Ungleichgewicht ergeben, sind nicht von der Gewährleistung abgedeckt.
- Zu hoher pH-Wert (hartes Wasser) führt zu Ablagerungen innerhalb der Filterpumpe, was zu Pumpenschäden führen kann, was ebenfalls nicht von der Gewährleistung abgedeckt ist.

WASSERAUFBEREITUNG:

- Brom oder Chlor ist für eine gute Wasserqualität sehr zu empfehlen.
- Bitte beachten Sie, dass Chlor- und Bromprodukte niemals gemischt werden sollten. Das ist sehr gefährlich. Wenn Sie in der Regel Chlor-basierte Produkte verwenden und Sie auf Brom-basierte Produkte wechseln wollen (oder umgekehrt) ist es zwingend erforderlich, das Spa-Wasser vollständig zu wechseln, bevor Sie irgendein Produkt ändern.
- Verwenden Sie die Chemikalien nicht übermäßig, sonst gibt es einen starken chemischen Geruch und eine mögliche Gefährdung für Ihre Haut.

ENTLEERUNG, REINIGUNG UND LAGERUNG

Entleerung:

Um das Wasser auszutauschen oder wenn Sie den Whirlpool mehrere Wochen nicht nutzen, lassen Sie das darin befindliche Wasser ab.

1. Schalten Sie sämtliche Funktionen (Heizung, Filter, Bubble) an der Steuerungseinheit aus.
2. Verbinden Sie den Gartenschlauchadapter mit einem Gartenschlauch. Das andere Ende des Schlauchs sollte in einem Bereich liegen, um das Abwasser des Pools aufzunehmen. (Abb. 1)
3. Öffnen Sie die Ablaufkappe außen an der Whirlpoolwanne und verbinden Sie den Schlauchadapter mit dem Ablaufstutzen (Abb. 2.).
4. Öffnen Sie jetzt die Ablaufabdeckung innen an der Whirlpoolwanne. Das Wasser läuft nun aus dem Whirlpool (Abb.3).
5. Wenn kein Wasser mehr abläuft, heben Sie den Whirlpool am gegenüberliegenden Ende des Ablaufs an, bis alles restliche Wasser aus dem Whirlpool herausgelaufen ist (Abb. 4).
6. Drücken Sie die Blasen-Taste  um eventuelles Restwasser aus den Düsen zu blasen (ca. 15 min) (Abb.5)
7. Wenn kein Wasser mehr aus den Düsen kommt, wischen Sie das dann noch in der Wanne verbliebene Restwasser bzw. Feuchtigkeit mit einem Tuch trocken (Abb. 6).

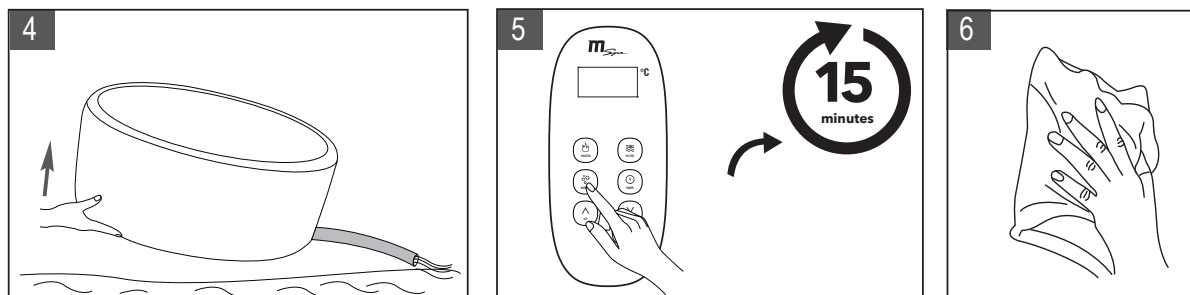
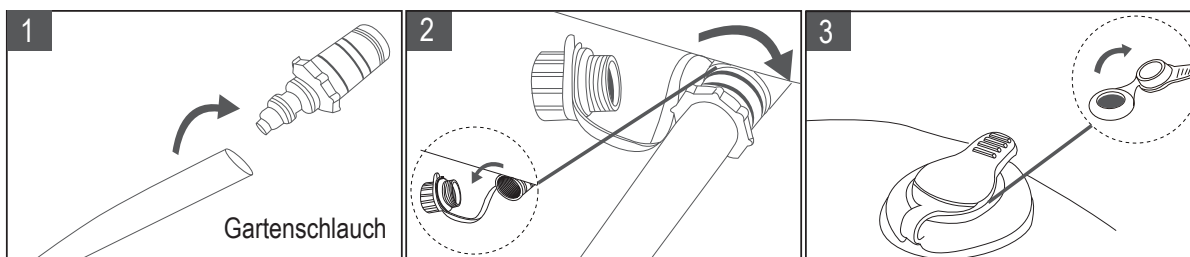

Spa-Reinigung

Bevor Sie neues Wasser einfüllen, reinigen Sie die Wanne (und die Filterkartusche, siehe 7.2). Verwenden Sie hierzu einen Schwamm und eine milde Seifenlösung. Spülen Sie anschließend gut mit Wasser nach und lassen das Reinigungswasser gründlich ab, bevor Sie Frischwasser nachfüllen.

WICHTIG: Verwenden Sie keine Stahlwolle, Hartbürsten oder Scheuermittel.

Reparatur von kleinen Löchern/Rissen

Verwenden Sie das im Lieferumfang enthaltene Reparaturset, um undichte Stellen bzw. Beschädigungen zu reparieren.

1. Reinigen und trocknen Sie die betreffende Stelle gründlich
2. Tragen Sie PVC-Klebstoff (nicht im Lieferumfang enthalten) auf den PVC-Reparaturflicken auf und drücken Sie diesen auf die beschädigte Stelle
3. Streichen Sie etwaige Luftblasen aus, drücken Sie noch 1-2 Minuten und lassen dann das Ganze 5-10 Minuten trocknen.

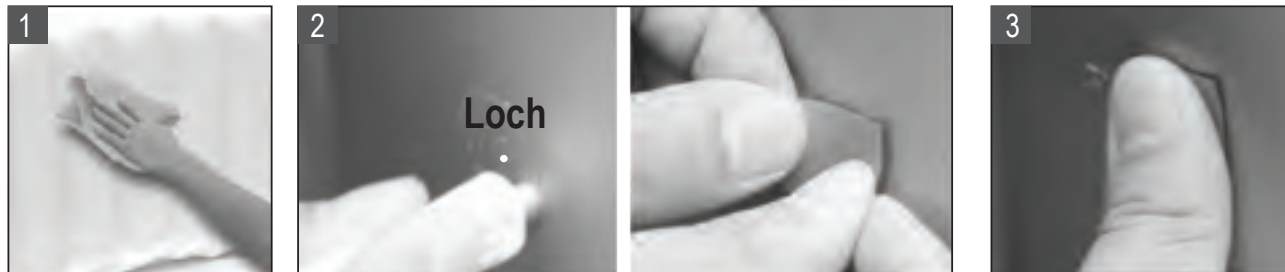

Lagerung und Vorbereitung für die nächste Verwendung

1. Entleeren und reinigen Sie das Spa, indem Sie dem Abschnitt „Entleerung“ und "Spa-Reinigung" folgen
2. Gehen Sie wie im Kapitel Aufbau und Inbetriebnahme beschrieben in umgekehrter Reihenfolge vor, um den Whirlpool, die Spa-Steuereinheit und die Luftblase zu entleeren und zu zerlegen.
3. Stellen Sie sicher, dass alle Spa-Komponenten und Zubehörteile vor der Lagerung gründlich sauber und trocken sind. Lassen Sie den Whirlpool in der milden Sonne eine Stunde vor dem Falten trocknen
4. Falten Sie den Whirlpool locker und vermeiden Sie scharfe Ecken, um Beschädigungen oder Leckagen in der Spa-Einlage zu vermeiden
5. Bereiten Sie die neue Filterpatrone zur nächsten Verwendung vor.
6. Lagern Sie das Spa und Zubehör in einem trockenen, temperaturstabilen Ort zwischen 0°C - 40°C (32°F - 104°F).
7. Wir empfehlen hierzu die Verwendung des Originalkartons

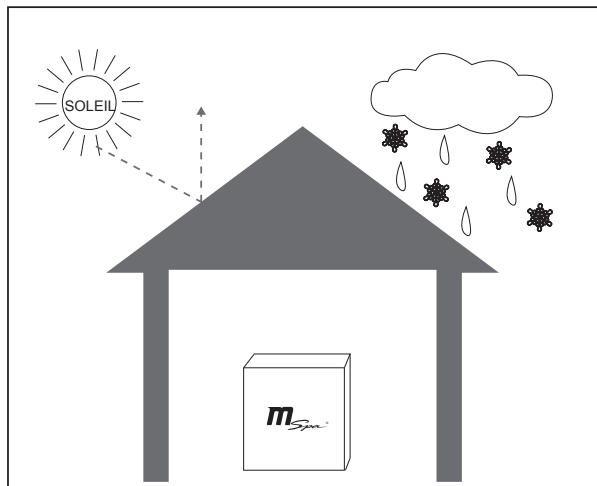

ENTSORGUNG UND UMWELTSCHUTZ

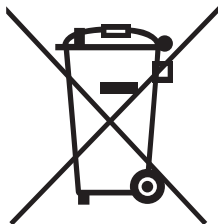

Diese Kennzeichnung bedeutet, dass dieses Produkt nicht mit anderen Haushaltsabfällen entsorgt werden darf. Um die Umwelt und die menschliche Gesundheit vor unkontrollierter Abfallentsorgung zu schützen, recyceln Sie es verantwortungsvoll, um die nachhaltige Wiederverwendung von materiellen Ressourcen zu fördern. Sie können Informationen zur Entsorgung von den lokalen Behörden erhalten.



Um Ihr Produkt einer umweltgerechten Wiederverwertung zuzuführen, können Sie ihr gebrauchtes Gerät zurückgeben. Benutzen Sie bitte hierfür die Rücksende- und Sammelsysteme oder wenden Sie sich an den Händler, bei dem das Produkt gekauft wurde.

FEHLERBEHEBUNG

PROBLEM	URSACHE	LÖSUNG
KEINE ANZEIGE AUF DEM LED-BEDIENFELD DES CONTROLLER	Stromausfall	Überprüfen Sie die Stromquelle
	PRCD ist ausgeschaltet	Drücken Sie die Rücksetzen-Taste („Reset“) des PRCD
	PRCD defekt	Wenden Sie sich an das MSpa Service Center
SPA UNDICHT	Einlass- / Auslassanschluss des Spas ist nicht fest	Ziehen Sie den Ein- und Auslassanschluss fest
	Das Entwässerungsventil ist nicht vollständig geschlossen	Wenden Sie sich an das MSpa Service Center, wenn Spa noch leckt
	Wasser leckt aus dem Whirlpool	Reparieren Sie das Leckloch mit dem Reparatur-Kit
HEIZT NICHT RICHTIG	Temperatur zu niedrig eingestellt	Stellen Sie eine höhere Temperatur ein
	Heizelement ist defekt	Wenden Sie sich an das MSpa Service Center
	Der Wasserstand erreicht nicht den minimalen Wasserstand	Fügen Sie mehr Wasser hinzu, um den minimalen Wasserstand zu erreichen

PROBLEM	URSACHE	LÖSUNG
BLASEN-FUNKTION FUNKTIONIERT NICHT	Motor defekt	Kontaktieren Sie das MSpa Service Center
	Auto-off für 10 Minuten	Warten Sie 10 Minuten und schalten Sie die Blasen-Taste erneut ein
FILTERPUMPE FUNKTIONIERT NICHT	Stromausfall	Überprüfen Sie die Stromquelle
	Filter von Schmutz oder anderen Gegenständen verklebt	Reinigen Sie die Filterpatrone oder wechseln Sie eine neue
	Der Wasserstand erreicht nicht den minimalen Wasserstand	Fügen Sie mehr Wasser hinzu, um den minimalen Wasserstand zu erreichen
WHIRLPOOL IN EINER ABNORMALEN FORM	Zusätzlicher Luftdruck durch starken Sonnenschein	Bitte prüfen Sie den Luftdruck und lassen Sie gegebenenfalls Luft ab Bei heißem Wetter empfiehlt es sich grundsätzlich zu prüfen, ob es notwendig ist Luft abzulassen, um eventuelle Schäden am Spa-Pool zu vermeiden.
SPA VERLIERT LUFT	Das Luftventil ist blockiert	Füllen Sie die Wanne mit Luft, stellen Sie sicher, dass das Luftventil nicht blockiert ist. Ersetzen Sie dieses gegebenenfalls.
	Loch oder Riss im Whirlpool	Füllen Sie Seifenwasser in eine Spritzflasche und sprühen Sie es auf die Oberfläche. Wenn es ein Leck gibt, wird es Blasenbildung geben. blasen. Nachdem Sie das Leck gefunden haben, reinigen und trocknen Sie den Leckbereich, dann verwenden Sie den mitgelieferten Reparaturflicken, Überprüfen Sie den Abschnitt "Reparatur von kleinen Löchern/Rissen"
WASSER NICHT SAUBER	Unzureichende Filterzeit	Erhöhen Sie die Filtrationszeit
	Verschmutzte Filterpatrone	Reinigen oder ersetzen Sie die Filterpatrone
	Unsachgemäße Wasserpflege	Verwenden Sie Wasser-Reinigungs-Chemikalien. Beachten Sie die Anweisungen des Chemikalien-Herstellers

KONTAKTIEREN SIE IHREN LOKALEN MSPA-HÄNDLER FÜR ALLE PRODUKTBEZOGENEN FRAGEN ODER PROBLEME.

BESCHRÄNKTE GARANTIE VON MSPA

MSpa® wird mit Zuverlässigkeit und Einfachheit hergestellt. Alle Produkte werden geprüft und ist fehlerfrei vor dem Verlassen der Fabrik.

MSpa garantiert, dass dieses Produkt eine Garantie bezüglich Material und Verarbeitung für einen Zeitraum von:

ZWÖLF (12) Monate - Elektrische Teile (Kontrollbox)

SECHS (6) Monate - Spa-Pool bietet.

Die Gewährleistungsfrist beginnt mit dem Kaufdatum und MSpa bedarf der Vorlage des ursprünglichen Nachweises, um das Datum zu ermitteln. Während des Gewährleistungszeitraums wird MSpa nach eigenem Ermessen fehlerhafte Produkte entweder reparieren oder ersetzen. Ersatzprodukte oder reparierte Teile werden nur für den nicht abgelaufenen Teil der ursprünglichen Garantie garantiert.

Versandpolitik

Die Verbraucher sind für Versand / Fracht verantwortlich, wenn man die defekten Teile zum MSpa autorisierten Service-Center oder ORPC-Oriental Recreational Products (Shanghai) Co., Ltd. zurückgibt.

Garantiepolitik

- Diese eingeschränkte Garantie gilt nicht für Mängel aus Fahrlässigkeit, Unfall, Missbrauch oder anderen Gründe, die über die angemessene Kontrolle von MSpa sind, inklusive aber nicht beschränkt auf: normale Abnutzung, Fahrlässigkeit oder Nichtbeachtung der Produkthanweisungen, unsachgemäße oder unzureichende Wartung; Anschluss an unsachgemäße Stromversorgung; chemische Wasserschäden, Verlust des Schwimmbadwassers, unbefugte Produktänderung oder Reparatur; use for commercial purpose; Feuer, Blitz, Überschwemmung oder andere äußere Ursachen
- Diese Garantie gilt nur im Land des Kaufs in solchen Ländern, in denen MSpa das gleiche Modell mit identischen technischen Spezifikationen verkauft und bedient
- Der Garantieservice außerhalb des Kauflandes beschränkt sich auf die Bedingungen der entsprechenden Gewährleistung im Land des Dienstes. Wenn die Kosten für Reparaturen oder Ersatzlieferungen nicht von dieser Garantie abgedeckt sind, wird MSpa den Besitzer beraten und werden die Kosten dem Eigentümer in Rechnung gestellt.
- Diese Garantie gilt nur für den ursprünglichen Käufer und endet bei jeder Eigentumsübertragung.
- Alle Reparaturen müssen vorausgesetzt, deren Gewährleistungsansprüche von ORPC über einen akkreditierten Händler oder Vertreter autorisiert werden müssen. Der defekte Teil an wird an den Händler oder Agenten Transport Prepaid zurückgeschickt, falls gewünscht
- Alle autorisierten Verkaufshändler sind für alle In-Feld-Servicearbeiten verantwortlich, die auf Ihrem MSpa produkt durchgeführt werden. ORPC haftet nicht für die Bearbeitungskosten von unberechtigten Servicepersonen.
- Produkte, die mit MSpa und einem anderen Hersteller gekennzeichnet sind, werden geregelt ausschließlich der Gewährleistung des anderen Herstellers.

Garantie Registrierung

Die Registrierung ist erforderlich. Garantiekarte kann nur per Post ausgefüllt werden. Alle Forderungen sind von autorisierten Verkaufshändlern an ORPC zu übermitteln. Es ist unbedingt erforderlich, dass alle eingereichten Forderung alle notwendigen Informationen enthalten, einschließlich Kundenname, Kaufdatum, Seriennummer, Produktmodell, Problem und die Teile, die beantragt sind. Ohne diese Informationen ist die Garantie ungültig. Die Garantiekarte muss ausgefüllt und innerhalb von dreißig (30) Tagen ab dem ursprünglichen Kaufdatum an den ORPC versandt werden.



Donde El Lujo Es Asequible

www.the-mspa.com



Manual del Usuario y Tarjeta de Garantía

D-AL04/06 Alpine

D-NE02 Nest

D-SC04/06 Silver Cloud

D-CA04/06 Camaro/Super Camaro

D-TE06

D-AU04/06

D-LA06

Tekapo

Aurora

Lagoon

ES

NO DEVUELVA LA MERCANCÍA AL ALMACÉN DE SU DISTRIBUIDOR DIRECTAMENTE. HAGA EL FAVOR DE LLAMAR AL CENTRO DE SERVICIOS POST-VENTA DE MSPA PARA SOLICITAR PREGUNTAS O CONTACTARSE CON MSPA EN info@the-mspa.com

Debido a la mejora continua de los productos MSPA, MSPa se reserva el derecho de cambiar las especificaciones y la apariencia del producto, lo que puede dar lugar a actualizaciones del manual de instrucciones sin previo aviso.



ENTRAR EN EL MUNDO DE MSPA

Bienvenido,

Gracias por elegir MSpa y por su confianza en nuestra marca. Creemos que usted disfrutará de muchos beneficios de usar los productos de MSpa en los próximos años que vienen.

Con el objetivo de guiarle en su experiencia inicial de MSpa, nos complace presentarle este manual de instrucciones. Haga el favor de leer detenidamente este manual en su totalidad antes de usar el producto por primera vez.

Estamos encantados de darle la bienvenida a la familia MSpa, y esperamos compartir con usted nuestra experiencia.

¡Disfrute de su MSpa!



Escanear el código QR para entrar en la página oficial de MSpa

CONTENIDO

Precauciones de seguridad.....	3
Specificaciones.....	9
Descripción general del producto.....	10
Primer uso y preparación de la instalación.....	11
Instalacion del spa.....	13
Operación del controlador.....	17
Mantenimiento de agua y químicos.....	19
Drenaje, limpieza y almacenamiento.....	21
Disposición y protección del medio ambiente.....	22
Solución de problemas.....	23
Garantía limitada de mspa.....	25

PRECAUCIONES DE SEGURIDAD

Para su propia seguridad y la de su producto, asegúrese por favor de seguir las precauciones de seguridad de a continuación. Sin seguir las instrucciones puede resultar en lesiones graves, daños a la propiedad o la muerte. Una instalación u operación incorrecta anulará la garantía.

LEER, ENTENDER Y SIGUIR TODAS LAS INSTRUCCIONES GUARDE EL MANUAL PARA REFERENCIAS FUTURAS

PELIGRO

- Riesgo de Ahogamiento Accidental. Se debe tener extrema precaución para evitar el acceso no autorizado de los niños.
- Riesgo de ahogamiento. Inspeccione regularmente la cubierta del spa para ver si hay fugas, desgaste prematuro, daños o signos de deterioro. Nunca utilice una cubierta desgastada o dañada: no proporcionará el nivel de protección requerido para evitar el acceso no supervisado al spa de un niño.
- Riesgo de ahogamiento. Siempre bloquee la cubierta del spa después de cada uso.
- Riesgo de lesiones. Si el cable de alimentación está dañado, debe ser reemplazado por el fabricante, su agente de servicio o personas calificadas de manera similar para evitar un peligro.
- Riesgo de descarga eléctrica. No permita que ningún electrodoméstico, como lámpara, teléfono, radio o televisor, se encuentre dentro de 1,5 metros de una bañera de hidromasaje.
- Riesgo de descarga eléctrica. No utilice el spa cuando está lloviendo, tronando o relampagueando.

ADVERTENCIA

- Para reducir el riesgo de descarga eléctrica, no utilice un cable de extensión, temporizadores, adaptadores de enchufe o conectores de convertidor para conectar el dispositivo al suministro eléctrico; proporcione una toma de corriente bien situada.
- Las bañeras de hidromasaje transportables y las piscinas con elementos incorporados de calefacción deben de estar conectados a un suministro de corriente con toma de tierra, un cable de alimentación equipado con un

enchufe y un PRCD que dispara a 10 mA.

- Las partes que contienen electricidad, excepto las piezas suministradas con un voltaje extra bajo de seguridad que no exceda de 12 V, deben ser inaccesibles para los ocupantes del spa.
- Las piezas que incorporan componentes eléctricos, excepto los dispositivos de control remoto, deben estar ubicadas o fijadas de modo que no puedan caerse en el spa.
- La instalación eléctrica debe cumplir con los requisitos o normas locales.
- El control remoto con cable debe almacenarse adecuadamente en el bolsillo lateral cuando no se utilice, para proteger al control remoto de caídas u otros factores.
- Este aparato puede ser utilizado por niños de 8 años o mayores y por personas con capacidades físicas, sensoriales o mentales reducidas con escasa experiencia y conocimiento si han recibido supervisión o instrucciones sobre el uso del aparato de forma segura y entienden los peligros involucrados. Los niños no deben jugar con el aparato. La limpieza y el mantenimiento del usuario no deben ser realizados por niños sin supervisión.
- Para reducir el riesgo o lesión, no se permite que los niños usen este producto a menos que estén supervisados de cerca todo momento.
- Para reducir el riesgo de ahogamiento infantil, haga el favor de supervisar a los niños todo el tiempo. Coloque y bloquee por favor la cubierta del spa después de cada uso.
- Asegúrese de que el suelo es capaz de soportar el peso esperado, lo que se puede encontrar en la hoja de especificaciones, calculando el peso esperado del agua más el peso total.
- Debe disponerse de un sistema de drenaje adecuado alrededor del spa para hacer frente al agua de desbordamiento.
- Para reducir el riesgo de lesiones:
 - a) Se recomiendan temperaturas más bajas para los niños pequeños y cuando el uso del spa excede los 10 minutos. Para evitar la posibilidad de hipertermia (estrés por calor), se recomienda que la temperatura media del agua de la piscina no supere los 40 ° C (104 ° F).
 - b) Dado que las temperaturas excesivas del agua tienen un alto potencial para causar daño fetal durante los primeros meses del embarazo, las mujeres embarazadas o posiblemente embarazadas deben limitar las temperaturas del agua del spa a 38 ° C (100 ° F).
 - c) Antes de entrar en un spa o jacuzzi, el usuario debe medir la temperatura

del agua con un termómetro preciso, ya que la tolerancia de los dispositivos de regulación de la temperatura del agua es variada.

- d) El uso de alcohol, drogas o medicamentos antes o durante el uso del spa posiblemente puede conducir a la inconsciencia o el ahogamiento.
 - e) El uso de alcohol, drogas o medicamentos puede aumentar en gran medida el riesgo de hipertermia mortal en las bañeras.
 - f) Las causas y síntomas de la hipertermia se pueden describir de la siguiente manera: La hipertermia ocurre cuando la temperatura interna del cuerpo alcanza un nivel de varios grados por encima de la temperatura normal del cuerpo 37 ° C (98.6 ° F). Los síntomas de hipertermia incluyen un aumento en la temperatura interna del cuerpo, mareos, letargo, somnolencia y desmayos. El efecto de la hipertermia incluye la falta de percepción del calor; falta de reconocimiento de la necesidad de salir del spa; desconocimiento del peligro inminente; daño fetal en mujeres embarazadas; incapacidad física para salir del spa; y la inconsciencia que resulta en el peligro de ahogamiento.
 - g) Las personas obesas o con antecedentes de cardiopatía, presión arterial baja o alta, problemas del sistema circulatorio o diabetes deben consultar a un médico antes de usar un spa.
 - h) Las personas que usan medicamentos deben consultar a un médico antes de usar un spa ya que algunos medicamentos pueden inducir somnolencia mientras que otros medicamentos pueden afectar la frecuencia cardíaca, la presión arterial y la circulación.
 - i) Consulte por favor al médico antes de usarlo si está embarazada, o padece de enfermedad diabética, o tiene mala salud, o está bajo atención médica.
- Las personas con enfermedades infecciosas no deben usar un spa o una bañera de hidromasaje.
 - Para evitar lesiones, tenga cuidado al entrar o en el spa o la bañera de hidromasaje.
 - La temperatura del agua en exceso de 42 ° C (108 ° F) puede ser perjudicial para su salud.
 - Nunca utilice un spa o un jacuzzi solo o permita que otros usen el spa solo.
 - No utilice un spa o bañera de hidromasaje inmediatamente después de un ejercicio extenuante.
 - El calor del spa junto con alcohol, drogas o medicamentos puede causar inconsciencia.
 - Salga inmediatamente en caso de que se siente incómodo, mareado o con

sueño. El calor del spa puede causar hipertermia e inconsciencia.

No coloque el spa en un ambiente bajo 0 ° C (32 ° F) para evitar la congelación si todavía hay agua en la piscina.

Es útil poner la alfombra como barrera temporal entre la bañera de hidromasaje y el suelo. También se puede utilizar una estera similar que esté hecha de espuma u otros materiales con función de barrera contra calor. No encienda el spa cuando el agua esté congelada.

- Nunca vierta agua con una temperatura superior a 40 ° C (104 ° F) en el spa directamente.
- Desenchufe siempre este producto de la toma eléctrica antes de retirar, limpiar, reparar o hacer cualquier ajuste al producto.
- Nunca saltar o zambullirse en un spa o cualquier superficie del agua.
- Durante el uso, no se debe colocar ningún tipo del aparato eléctrico sobre el baño.
- No entierre el cable eléctrico. Sitúe el cable donde no será dañado por el cortacésped, cortasetos y otros equipos.
- No intente enchufar o desenchufar este producto mientras esté en el agua o con las manos mojadas.
- No utilice el spa si está dañado durante la entrega y / o con mal funcionamiento de cualquier manera.
- Póngase en contacto con el centro de servicio MSpa para más instrucciones.
- Mantenga todas las mascotas alejadas del spa para evitar daños.
- No añada aceite de baño ni sal de baño al agua del spa.

PRECAUCIÓN

- Siempre agregue productos químicos al agua, y nunca añada agua a productos químicos. La adición de agua a productos químicos puede causar humos fuertes o reacciones violentas y salpicado de químico peligroso.
- En cuanto al agua ya utilizada, vacíelo a tiempo o utilice productos químicos para limpiar el agua. Por lo general, se cambia el agua cada 3-5 días.
- Utilice el kit químico Mspa para la desinfección de acuerdo con las instrucciones del fabricante.
- No deje ni ponga el spa a una temperatura inferior a 4 ° C (39 ° F) si el calentador no está funcionando.
- Siempre entre y salga del spa o bañera de hidromasaje lentamente y con

cuidado. Tenga cuidado del piso mojado.

- Para evitar daños a la bomba, nunca encienda el spa o las bañeras de hidromasaje a menos que se llene de agua hasta la línea de agua mínima.
- Coloque el spa o la bañera de hidromasaje únicamente en un lugar bien preparado que pueda soportar el peso necesario del spa.
- No deje el spa vacío durante un período de tiempo prolongado. Drene por completo el agua dentro del spa para el desuso a largo plazo. No exponga el spa bajo el sol directo. Revise regularmente antes de cada uso. Guarde o proteja bien el spa después del uso.
- Abra la tapa superior del spa cuando la función Burbuja esté activada.
- Para evitar el peligro debido a un reajuste involuntario de la desconexión térmica, este aparato no se debe suministrar a través de un dispositivo de conmutación externo, como un temporizador, o conectado con un circuito que es conectado y desconectado regularmente por la empresa de servicios públicos .
- Consulte el capítulo correspondiente para obtener detalles sobre la limpieza y otros trabajos de mantenimiento.



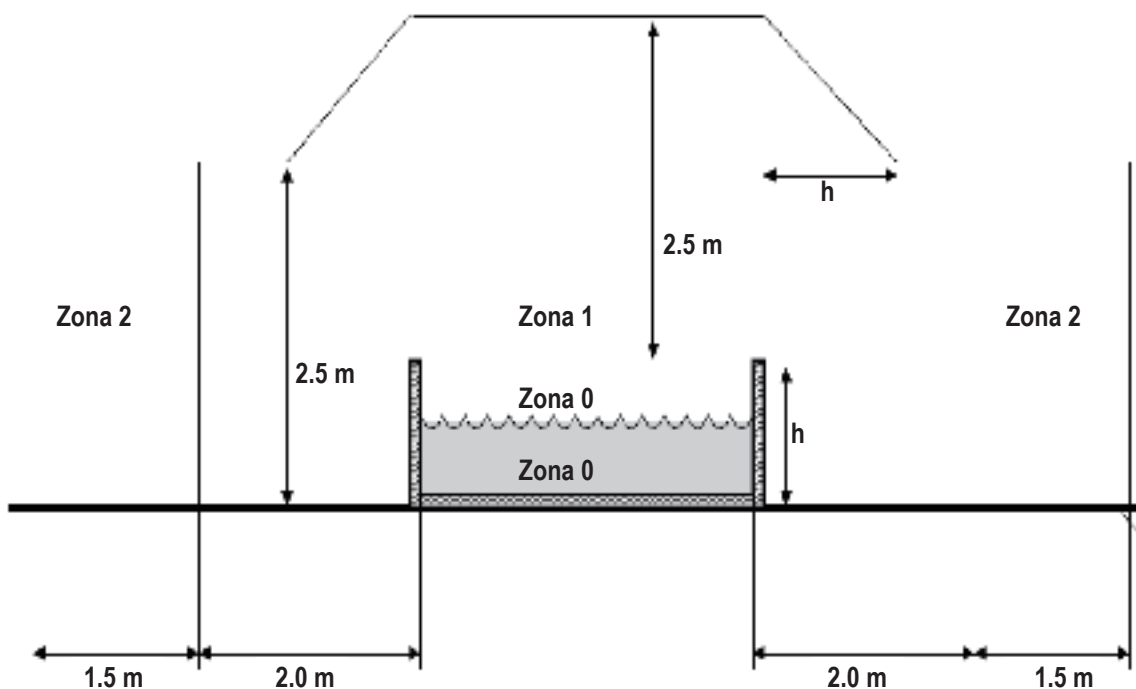











Advertencia: Los niveles de protección del agua del aparato en diferentes zonas de producto son diferentes. Véase el esquema siguiente. **(Los reglamentos de instalación cumplen con IEC 60364-7-702)**



NOTA - Las dimensiones de las zonas medidas están limitadas por paredes y tabiques fijos.

Zonas	Descripción de las zonas
Zona 0	La zona 0 es la parte interna del barreño, incluyendo cualquier hueco en sus paredes o pisos.
Zona 1	La zona 1 está limitada por <ul style="list-style-type: none">• Zona 0• Un plano vertical a 2m del borde del barreño• El suelo o la superficie que se espera que ocupen las personas• El plano horizontal a 2,5 m sobre el suelo o la superficie
Zona 2	La zona 2 está limitada por <ul style="list-style-type: none">• Plano vertical exterior de la zona 1 y plano paralelo a 1,5 m del primero.• Por el suelo o superficie que se pretende ocupar por personas.

SPECIFICACIONES

SPA DE BURBUJA							
Modelo No. / Código	Forma	Capacidad del asiento	Capacidad de agua	Dimensiones Exteriores	Dimensiones Interiores	Altura	Peso
D-NE02 Nest	Oval	2 	550 L (145 Gal.)	1.86 x 1.25 m (73.5" x 49.5")	1.46 x 0.85 m (57.5" x 33.5")	0.68m (27")	24 kg (52.9 lbs)
D-AL04 Alpine	Cuadrado	2  + 2 	650 L (171 Gal.)	1.58 x 1.58 m (62" x 62")	1.18 x 1.18 m (46.5" x 46.5")	0.68m (27")	23.5 kg (51.8 lbs)
D-AL06 Alpine	Cuadrado	4  + 2 	930 L (245 Gal.)	1.85 x 1.85 m (73" x 73")	1.45 x 1.45 m (57" x 57")	0.68m (27")	27 kg (59.5 lbs)
D-TE06 Tekapo	Cuadrado	4  + 2 	930 L (245 Gal.)	1.85 x 1.85 m (73" x 73")	1.45 x 1.45 m (57" x 57")	0.68m (27")	29.5 kg (65 lbs)
D-SC04 Silver Cloud	Redondo	4 	700 L (184 Gal.)	φ1.8 m (71")	φ1.4 m (55")	0.70m (28")	23 kg (50.7 lbs)
D-SC06 Silver Cloud	Redondo	6 	930 L (245 Gal.)	φ2.04 m (80")	φ1.6 m (63")	0.70m (28")	25.5 kg (56.2 lbs)
D-AU04 Aurora	Redondo	4 	700 L (184 Gal.)	φ1.8 m (71")	φ1.4 m (55")	0.70m (28")	25 kg (55.1 lbs)
D-AU06 Aurora	Redondo	6 	900 L (237 Gal.)	φ2.04 m (80")	φ1.6 m (63")	0.70m (28")	28 kg (61.7 lbs)
D-LA06 Lagoon	Cuadrado	4  + 2 	930 L (245 Gal.)	1.85 x 1.85 m (73" x 73")	1.45 x 1.45 m (57" x 57")	0.68m (27")	36 kg (79.4 lbs)
D-CA04 Camaro	Redondo	4 	700 L (184 Gal.)	φ1.8 m (71")	φ1.4 m (55")	0.70m (28")	26.5 kg (58.3 lbs)
D-CA06 Super Camaro	Redondo	6 	930 L (245 Gal.)	φ2.04 m (80")	φ1.6 m (63")	0.70m (28")	29.5 kg (64.9 lbs)

Especificaciones del sistema de control	D-NE02 / D-AL04 / D-AL06 / D-TE06 / D-SC04 / D-SC06 / D-AU04 / D-AU06 / D-LA06 / D-CA04 / D-CA06
Sistema de Control	CA 220-240V ,50Hz
Potencia Total	2100W
Calentador	1500W
Soplador de Aire de Masaje	600W
Bomba de Filtro	CA12V/35W

DESCRIPCIÓN GENERAL DEL PRODUCTO

Contenido del Paquete

A. 	B. 	C. 
D. 	E. 	F. 
G. 	H. 	I.  * Solo para D-NE02
J. SOLO PARA D-AL04/06, D-TE06, D-LA06  *Cubierta de hebilla para el spa  * Alfombra de suelo		K. 

NOTA: Dibujos con fines ilustrativos únicamente. El producto real puede variar. No está a escala.

REF. NO.	DESCRIPCIÓN DE LAS PARTES	CANTIDAD
A	Cubierta del spa con lámina de aluminio en el interior (El spa cuadrado viene con una alfombra de suelo con la cubierta)	1
B	Bañera de spa	1
C	Panel de control	1
D	Cerradura digital (para D-NE02, D-SC04/06, D-AU04/06, D-CA04/06)	1
E	Cartucho de filtro	1
F	Adaptador para válvula de drenaje de Spa	1
G	Kit de reparación	1
H	Llave inglesa	1
I	Barra lateral de mimbre (Sólo para Nest D-NE02)	1
J	Juego de funda de hebilla para el spa y alfombra de suelo (Para D-AL04/06, D-TE06, D-LA06)	1
K	DVD de instrucciones	1

NOTA: Al pedir piezas, asegúrese de indicar el número de modelo y los números de cada pieza.

PRIMER USO Y PREPARACIÓN DE LA INSTALACIÓN

Preparación del sitio y requisitos

- El Spa puede ser instalado en interiores y al aire libre alrededor de 10 minutos por al menos una persona. Sólo para uso doméstico.
- El spa debe instalarse en una superficie plana, lisa y de apoyo que sea capaz de soportar la carga máxima del spa lleno con los ocupantes máximos listados.
- Asegúrese de que el área esté libre de objetos puntiagudos debajo o alrededor del spa. Las superficies desiguales pueden dañar el spa y anular la garantía. Nivele la superficie antes de llenar el spa con agua.
- Proporcionar un sistema de drenaje adecuado alrededor del spa para tratar el agua de desbordamiento y las salpicaduras.
- Asegúrese de que haya suficiente espacio libre alrededor del spa para tener acceso completo al equipo del spa para mantenimiento y/o servicio.

Requisitos adicionales para la instalación en el interior

- Verifique si el piso de soporte pueda soportar el peso del spa lleno del número máximo de ocupantes. Consulte con un contratista calificado o ingeniero estructural para verificar el requisito.
- Asegúrese de que el suelo sea resistente al agua y tenga una superficie antideslizante. No instale el spa en una alfombra de cualquier otro material que pueda dañarse por la humedad.
- La humedad es un efecto secundario natural de la instalación del spa en interiores. La habitación debe estar bien ventilada para permitir que la humedad escape. Instale un sistema de ventilación para evitar el exceso de condensación de humedad en la habitación.

Requisitos adicionales para la instalación al aire libre

- Asegúrese de instalar el spa en una superficie firme, nivelada y lisa que sea lo suficientemente fuerte como para soportar el peso total del spa lleno de los ocupantes máximos.
- No instale el spa en césped o suciedad, ya que esto aumenta la cantidad de escombros que entran al spa y daña el suelo del spa.
- No deje la tina del spa expuesta a la luz solar directa por un período prolongado de tiempo.
- Es posible instalar y dejar el spa al aire libre a una temperatura no inferior a 4°C (39°F) y el agua dentro del sistema de circulación, la bomba y la tubería no se congelan. Coloque una alfombra de conservación del calor o una alfombra de calefacción eléctrica (*Opcional) entre el fondo del spa y el suelo para evitar la pérdida de calor desde el fondo del spa y para proporcionar una mejor retención de calor.

Prueba PRCD



ADVERTENCIA

Riesgo de descarga eléctrica: Este producto se suministra con un PRCD situado en el extremo del cable de alimentación. El PRCD debe ser probado antes de cada uso. No utilice el spa si el PRCD no funciona correctamente. Desconecte el cable de alimentación hasta que se haya identificado y corregido el fallo. Póngase en contacto con un electricista autorizado para corregir el fallo. No hay piezas que se puedan reparar dentro de la PRCD. Abrir el PRCD anulará la garantía.

1. Enchufe la máquina a la red eléctrica.
2. Presione el botón **REINICIO** del PRCD. El indicador se vuelve rojo.
3. Presione el botón **PRUEBA** en el PRCD. El indicador PRCD debe apagarse. Si el indicador PRCD no se apaga, el PRCD está defectuoso.
4. Póngase en contacto con un electricista cualificado para corregir el fallo.
Vuelva a pulsar el botón **REINICIO** del PRCD. El indicador debe volverse rojo. Si es así, el spa está listo para su uso.

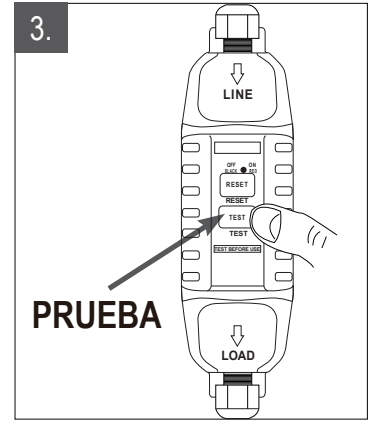
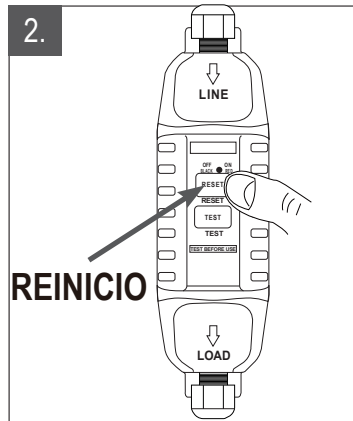
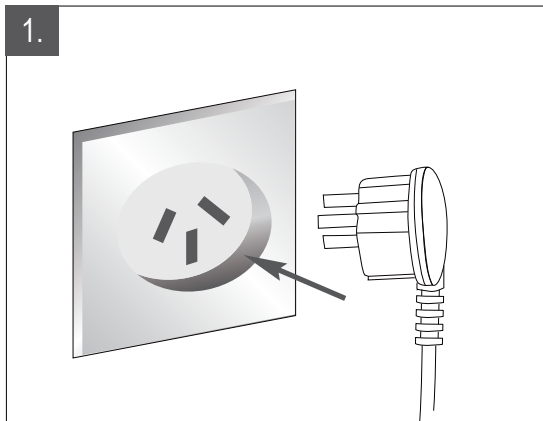

Unidad de Control del Spa Conectada a los Conductores Externos de Unión Equipotencial

Un electricista calificado deberá cablear la unidad de control del spa al terminal de equipotencial doméstico usando un conductor de cobre sólido de 1.5mm² como mínimo.

INSTALACION DEL SPA

1. Mueva el paquete completo al sitio seleccionado. Abra la caja de cartón con cuidado, ya que se puede utilizar para almacenar el spa durante el almacenamiento a largo plazo o cuando no está en uso.
2. Coloque todas las piezas en el suelo y asegúrese de que todas las piezas estén bien colocadas. Asegúrese de que la tina del spa esté hacia arriba. (*Para piezas perdidas o dañadas, póngase en contacto con el Centro de Servicio MSpa)

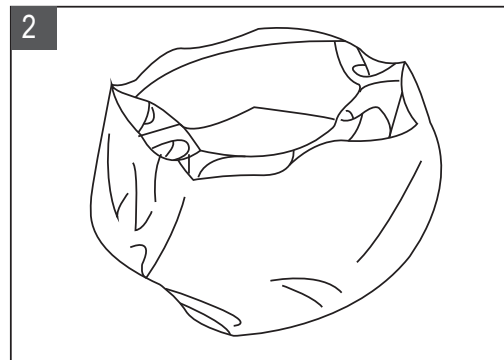
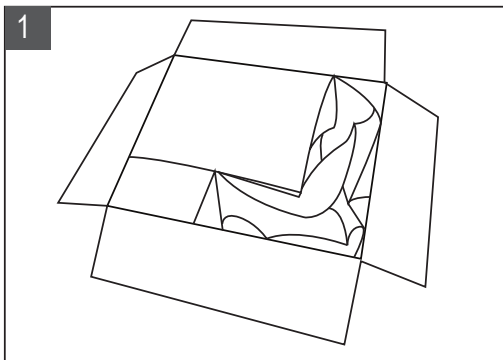

NOTA:

- **D-NE02** : Respecto a este modelo, se incluye una barra lateral en el paquete. Instale la barra de mimbre y coloque las patas de soporte debajo de la bañera de hidromasaje antes de llenar el agua. Esto ayuda a mantener el spa ovalado en una forma adecuada después del inflado y llenado del agua.

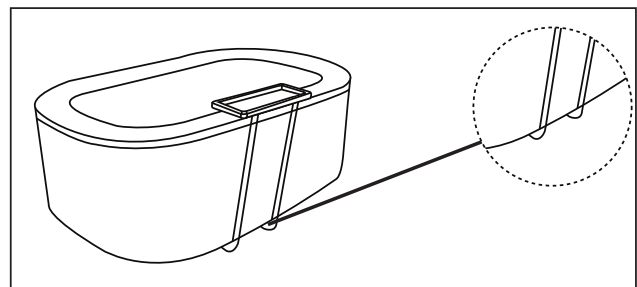

● **D-AL04/06, D-TE06, D-LA06 :**

Extienda la alfombra cuadrada en el suelo y colóquela en el sitio seleccionado. Asegúrese de que la hebilla de la cubierta y la alfombra estén unidas cuando el spa no esté en uso.

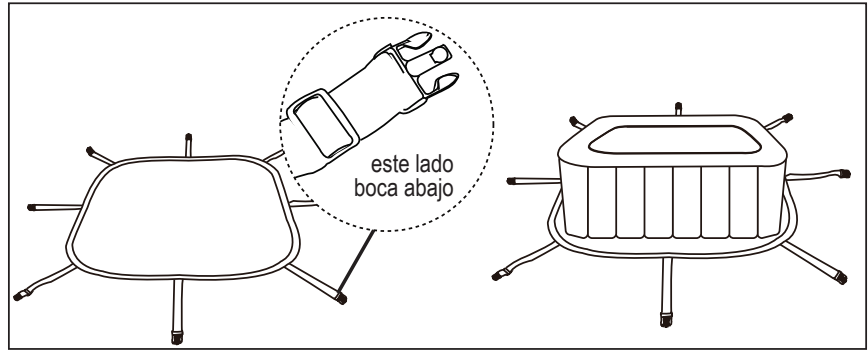

3. Inflado del Spa

- 3.1 Enchufe el spa en la toma de corriente con toma de tierra.
- 3.2 Al presionar el botón REINICIO en el PRCD, la pantalla del controlador muestra los números.
- 3.3 Gire el mango de inflado a la posición de inflado y presione el botón de burbuja del controlador para comenzar a inflar. Después de que el manómetro se muestre en verde, el inflado está completo.
- 3.4 Gire el mango hacia atrás y pulse de nuevo el botón BURBUJA para detenerlo.

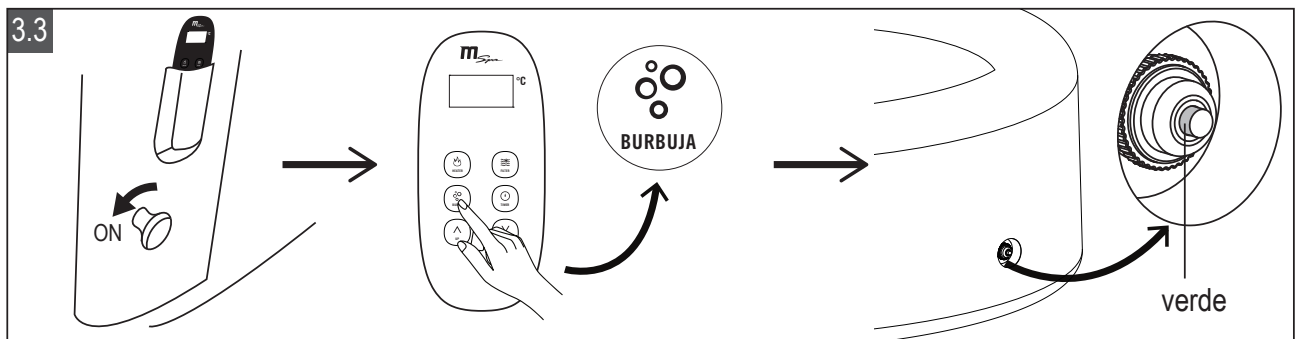

!

NOTA:
COMPRUEBE ANTES DE INFLAR SI LA TAPA DEL MANÓMETRO ESTÁ BIEN ATORNILLADA EN LA VÁLVULA DEL CUERPO DE LA PISCINA. SI NO, POR FAVOR APRIETELO Y LUEGO INFLE. DESPUÉS DEL INFLADO, EL MANÓMETRO NO SE PUEDE RETIRAR, DE LO CONTRARIO SE DESINFLARÁ EL SPA.

La sección **Amarilla** muestra que se necesita más aire. La sección **Verde** aparece cuando el spa es inflado adecuadamente.

La sección **Blanco** muestra que el spa es inflado demasiado. Desenrosque la capa del manómetro ligeramente para liberar un poco de aire hasta que señale la sección **Verde**.

IMPORTANTE: Durante el uso del spa, el manómetro sólo mostrará la sección **Verde** en todo momento.

NOTA: Instrucción de desinflado

Desinflado de Spa

1. Desenrosque la tapa del manómetro en la piscina del spa para desinflar el spa.
2. Una vez completado el desinflado, vuelva a poner la tapa en su sitio.

4. Llenado de Agua

4.1 Verifique si el revestimiento del spa esté en el área seleccionada y apunte la válvula de drenaje hacia un área de drenaje adecuada antes de inflarla.

4.2 Llene la tina del spa con agua fresca a un

nivel entre la línea **Mínima** y **Máxima** marcada en la pared interior del spa. No llene demasiado el spa. Se recomienda llenar el spa con agua tibia para un rápido calentamiento y ahorro de energía.

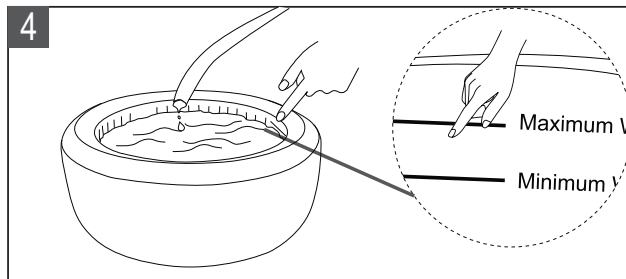

ADVERTENCIA:

- El nivel del agua debe alcanzar la línea Mínima de agua, pero no exceder la línea Máxima para evitar la falla de la bomba.
- Nunca vierta agua con una temperatura superior a 40°C (104°F) en el spa directamente.
- Para evitar la falla del sistema de control, no haga funcionar el spa hasta que el agua alcance la línea mínima.

4.3 Después del llenado de agua, compruebe dos veces la presión de aire de la piscina del spa para asegurarse de que el manómetro señale la sección Verde

4.4 Coloque la cubierta de la cremallera del spa sobre la tina y asegúrese de que la cremallera esté cerrada y bloquee la cubierta con la cerradura digital del paquete de accesorios.

IMPORTANTE:

- Inspeccione la presión del spa regularmente para detectar fugas, desgaste prematuro o deterioro.
- Revise y encere la cremallera con regularidad, para que quede lisa y no se rompa.

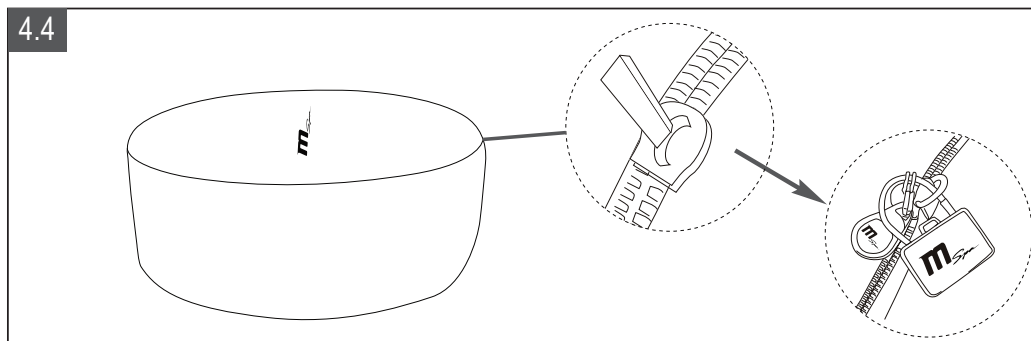

4.5 Encienda el calentador en el controlador, consulte la sección "Funcionamiento del controlador".

La temperatura máxima de calentamiento es de 42°C (108°F). La velocidad de calentamiento por hora es de aproximadamente 2°C-2.5°C (3.5°F-4.5°F) para 2 y 2+2 personas, 1.5°C-2°C (2.5°F-3.5°F) para 4 personas y 1.2°C-1.8°C (2°F-3°F) para 6 personas.

5. Operación de la cremallera y de la hebilla

5.1 Operación de la Cerradura Digital

La contraseña original es "000". Siga los pasos que se indican a continuación para cambiar la contraseña:

- Presione el botón (a) en la dirección de la Fig. 7.1. (1) para desbloquear la cerradura digital.
- Ajuste su contraseña preferida en 3 dígitos girando la rueda numérica (b), véase la Fig. 7.1. (2).
- Vuelva a colocar el cable (c). Se ha establecido la nueva contraseña.

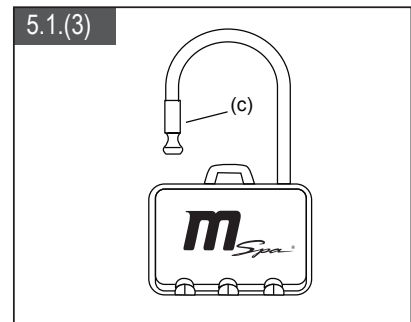
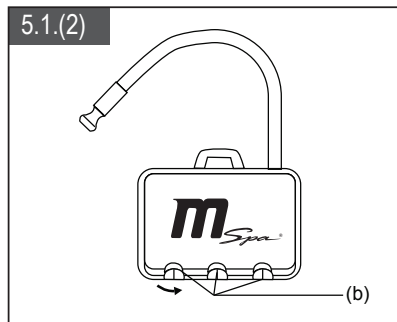
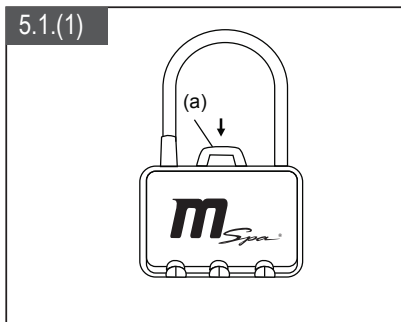

5.2 Operación de la Cerradura de Hebilla de Spa Cuadrado

Cerrar la Hebilla

- Presionar ambos lados de la hebilla bloqueada y el punto redondo en el centro al mismo tiempo.

Desbloquear la Hebilla

- Pellizque ambos lados de la hebilla bloqueada y presione el punto redondo en el centro al mismo tiempo. Presione el botón central y libere el bloqueo.

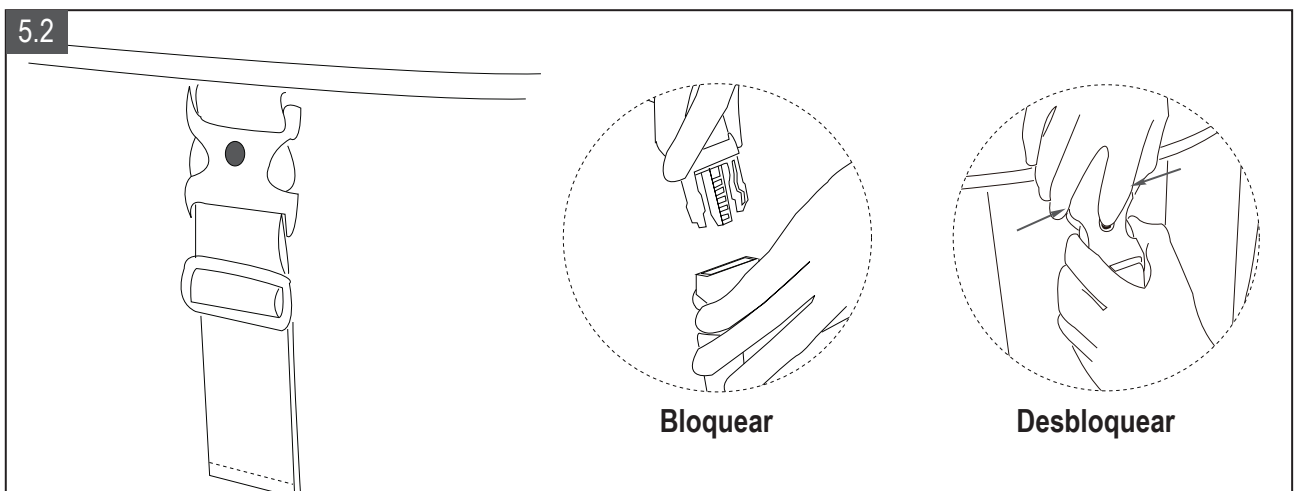

OPERACIÓN DEL CONTROLADOR

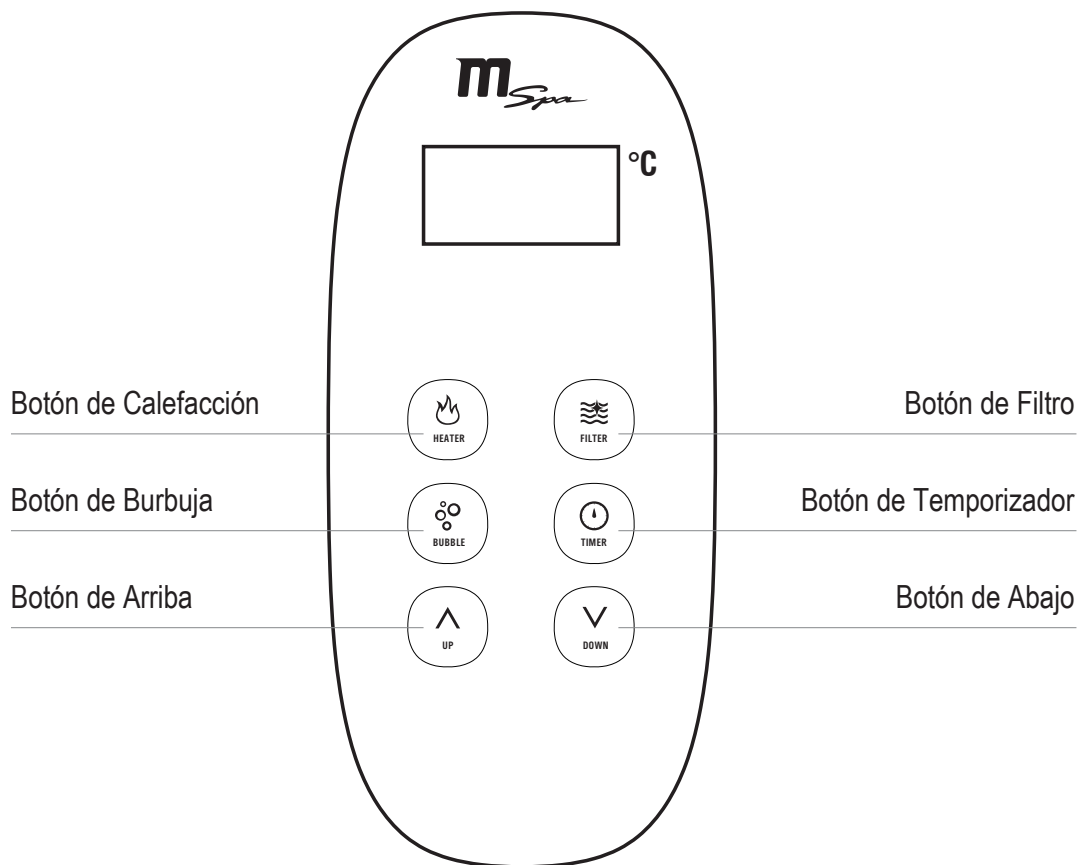

En la pantalla, al presionar REINICIO en PRCD, la pantalla mostrará la temperatura actual.



Botón de Calefacción: Pulse el botón CALEFACCION para activar la función.

Mientras tanto, el filtro se ejecutará automáticamente y probará durante 15 segundos. Si no hay ninguna anomalía, el calentamiento se inicia hasta que la temperatura alcanza el valor establecido. Después de que la temperatura actual del agua descienda 2°C (3,6°F) por debajo de la temperatura ajustada, el sistema de calefacción se reiniciará automáticamente. Cuando el botón CALEFACCION está rojo, la calefacción se activa. Cuando el botón CALEFACCION está en verde, el sistema de calefacción está en reposo, ya que el agua está a la temperatura ajustada.



Botón de Filtro: Pulse el botón FILTRO para activar/desactivar la función.

NOTA: La filtración no se puede desactivar cuando la calefacción está activada. Cuando la función de calefacción está apagada, la filtración se detendrá después de 30 segundos. La función de filtración puede activarse por separado.

NOTA: Sistema de autofiltración cada 4 horas.



Botón de Burbuja: Para activar la función de masaje burbujeante, que tiene un auto apagado de 20 minutos para la función de 10 minutos. La luz del botón Burbuja se ilumina en verde cuando se activa.

Botones de ajuste: Al presionar el botón ARRIBA o ABAJO, la pantalla destella el valor de ajuste. Vuelva a ajustar la temperatura en 3 segundos. De lo contrario, el modo de ajuste de la temperatura finalizará automáticamente. Si se presiona otro botón durante el ajuste, el ajuste también se detendrá. Se confirma la temperatura actual mostrada en la pantalla.



NOTA: La temperatura de ajuste predeterminada es de 40°C; rango de ajuste de temperatura: 20 - 42°C

Bloqueo del Controlador: Pulse los botones ARRIBA y ABAJO simultáneamente durante 3 segundos, el zumbador sonará 3 veces, lo que significa que el controlador está bloqueado. En este modo, la función no se activará si se pulsa el botón. Pulse los botones ARRIBA y ABAJO al mismo tiempo nuevamente durante 3 segundos para desbloquear el controlador.

Botón del Temporizador: Pulse el botón TEMPORIZADOR para acceder al modo de preajuste inteligente. Pulsando los botones ARRIBA y ABAJO, puede ajustar y encender la calefacción automáticamente en un máximo de 99 horas. El ajuste del TEMPORIZADOR se confirma si no se realiza ninguna otra operación en más de 3 segundos. El calentador comenzará a funcionar después de las horas de ajuste actuales.



Cancelar: Pulse el botón TIMER durante 3 segundos para cancelar el preajuste.

Nota: La función de preajuste no se puede activar durante el proceso de calentamiento. El modo de preajuste también finalizará cuando la función de calefacción esté activada.

Recordatorio de Limpieza del Cartucho de Filtro : Cuando el filtro está funcionando, las luces rojas y verdes parpadean alternativamente; cuando la luz roja siga parpadeando, el filtro debe ser limpiado o reemplazado. Después de eso, presione el botón Filtro por 3 segundos para cancelar el recordatorio.

MANTENIMIENTO

	FRECUENCIA	ACCIÓN
Cartucho de Filtro	El uso acumulado hasta 150 horas, o el recordatorio de limpieza está activado	Limpiar el cartucho del filtro o cambiar uno nuevo
SPA	No se utiliza durante 2 ~ 3 días o más	Usar una cubierta general para protección
	Comprobar la calidad del agua cada cierto tiempo y ajustar al rango recomendado	Utilizar productos de tratamiento de agua para ajustar

TABLA DE CÓDIGO DE ERROR

LECTURA DEL	CAUSA	SOLUCION
E0	La temperatura del agua es inferior a cero grados o superior a 55°C.	Ajustar la temperatura del agua
	Falla del sensor de temperatura	Póngase en contacto con el Centro de Servicio MSpa.
E1	E1 se muestra inmediatamente después de presionar el botón FILTRO o CALEFACCION	Limpiar las piezas y los tubos por los que pasa el agua
	E1 muestra 15s después de presionar el botón FILTRO o CALEFACCION	1. Añadir más agua hasta llegar a la línea mínima; 2. Limpiar las piezas y los tubos que el agua pasa; 3. Póngase en contacto con el Centro de Servicio MSpa.

MANTENIMIENTO DE AGUA Y QUÍMICOS

Saneamiento de Agua

El propietario del spa debe revisar regularmente y mantener el agua del spa desinfectada con el mantenimiento programado (diariamente, si es necesario). La adición de desinfectante u otro producto químico controlará las bacterias y virus presentes en el agua del spa. El mantenimiento de un equilibrio hídrico adecuado mediante el uso apropiado de desinfectantes es el factor más importante para maximizar la vida y apariencia del spa, así como para asegurar agua limpia, sana y segura.

La técnica apropiada es importante para probar y tratar el agua del spa. Consulte a su profesional del spa si tiene dudas sobre productos químicos, desinfectantes, kit de pruebas y procedimientos de prueba.

PRECAUCIÓN:

- Siga siempre las instrucciones del fabricante de la sustancia química, así como las advertencias de salud y peligro.
- No agregue productos químicos si el spa está ocupado. Esto puede causar irritación de la piel o de los ojos.
- Las soluciones concentradas de cloro pueden dañar la tina del spa. El uso indebido de productos químicos anulará la garantía.

Mantenimiento del Agua y Cartuchos de Spa

Proteja a todos los ocupantes del spa de posibles enfermedades relacionadas con el agua manteniendo el agua del spa limpia y desinfectada. Practique siempre una buena higiene. Hay que asegurar la calidad apropiada del agua del spa siguiendo estos procedimientos:

1. Inspeccione y limpie el cartucho del filtro después de cada uso, y cambie el cartucho del filtro después de que funcione continuamente durante 150 horas.
 - Desenrosque el cartucho de la pared de la bañera del spa y retire el cartucho girándolo en sentido contrario a las agujas del reloj (Fig. 1.1)

- Utilice una manguera de jardín para enjuagar el cartucho. Si el cartucho permanece sucio y descolorado, debe ser reemplazado. Tenga a mano cartuchos de repuesto.(Fig. 1.2).
- Vuelva a instalar el cartucho limpio o de repuesto en la pared de la bañera del spa pero girándolo en el sentido de las agujas del reloj. (Fig. 1.3)

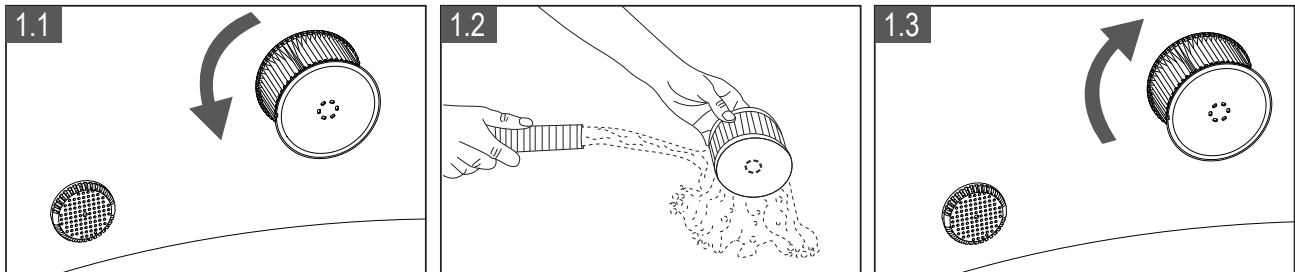

2. Cambie el agua del spa cada 3-5 días depende del uso del spa. Consulte la sección "Limpieza, drenaje y almacenamiento" para obtener instrucciones.
3. Use productos químicos del spa para mantener una química de agua apropiada. La garantía no cubre los daños causados por el mal uso de productos químicos y la mala gestión del agua del spa. Consulte con su distribuidor local de spa o piscina para obtener más información sobre el uso de productos químicos.
4. Todos los ocupantes deben ducharse antes de entrar al spa.
5. Utilice la llave para comprobar el problema y limpie la entrada o salida.

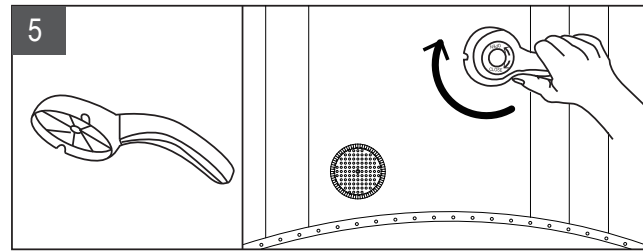

Equilibrio de Agua

Mantenga el nivel de pH del agua del spa entre 7.2 y 7.8, alcalinidad total entre 80 y 120ppm y nivel de cloro libre entre 3 y 5ppm. Use las * Tiras Reactivas opcionales para probar la química del agua del spa antes de cada uso del spa y continúe probando el agua no menos de una vez a la semana.

Las tiras reactivas pueden probar el nivel de "Cloro libre", "pH" y "Alcalinidad total" al mismo tiempo:

1. Sumerja toda la tira en el agua y retírela inmediatamente
2. Mantenga la tira nivelada durante 15 segundos. No sacuda el exceso de agua de la tira.
3. Compare el bloc de tiras con la tabla de colores de la etiqueta del envase. Si es necesario, puede ajustar el nivel químico en el agua de la piscina

NOTA:

- El pH bajo dañará la bañera de hidromasaje y la bomba. Los daños resultantes del desequilibrio químico anularán la garantía.
- El pH alto (agua dura) dará lugar a salificación dentro de la bomba del filtro; lo que puede ocasionar daños a la bomba.

TRATAMIENTO DE AGUAS:

- Bromo o cloro es muy recomendable para una buena calidad de agua.
- Tenga en cuenta que los productos de cloro y bromo nunca deben mezclarse. Esto es extremadamente peligroso. Si por lo general utiliza productos a base de cloro y desea cambiar a productos basados en bromo, o viceversa, es obligatorio que el agua se sustituya antes de cambiar el producto en uso.
- No utilice demasiado los productos químicos, de lo contrario habrá un fuerte olor químico y peligro potencial piel.

DRENAJE, LIMPIEZA Y ALMACENAMIENTO

Drenaje del Spa

1. Apagar todos los botones (calefacción, filtro y burbuja) en el aparato del panel de control.
2. Conectar el adaptador de la válvula de drenaje a una manguera de jardín y dirigir el otro extremo de la manguera de jardín a un área de drenaje adecuada con las regulaciones ambientales locales (Fig. 1)
3. Retirar la tapa de la válvula de drenaje de la parte exterior de la tina del spa y fijar el adaptador de la válvula de drenaje con la manguera de jardín a la válvula de drenaje (Fig. 2).
4. Desde el interior de la tina del spa, abra la tapa de la válvula de drenaje, el agua comenzará a fluir a través de la manguera del jardín (Fig. 3)
5. Cuando el agua deje de drenar, levante la pared de la tina del spa desde el lado opuesto al desagüe, conduciendo el agua restante al desagüe y vacíe completamente el agua del spa. (Fig. 4)
6. Pulse botón de Burbujas  para secar el agua del sistema de tuberías. Opere la función de burbujeo durante 15 minutos para soplar toda el agua restante. (Fig. 5)
7. Cuando el agua deje de drenar, use una toalla limpia para limpiar cualquier resto de agua y humedad en el panel de control de la tina y el spa. (Fig. 6)

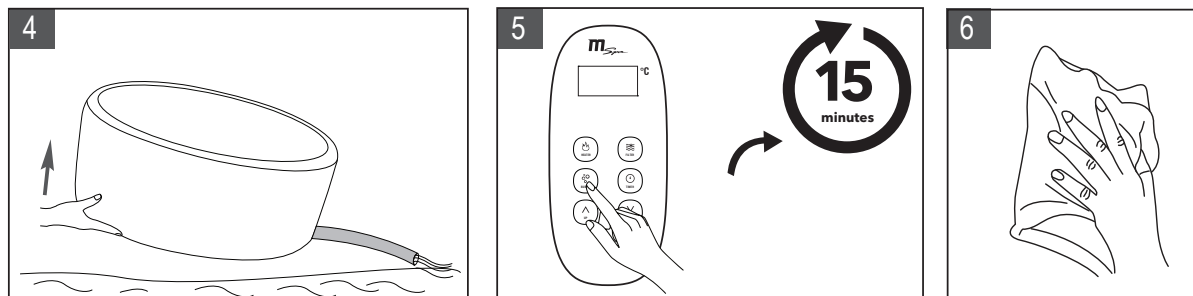
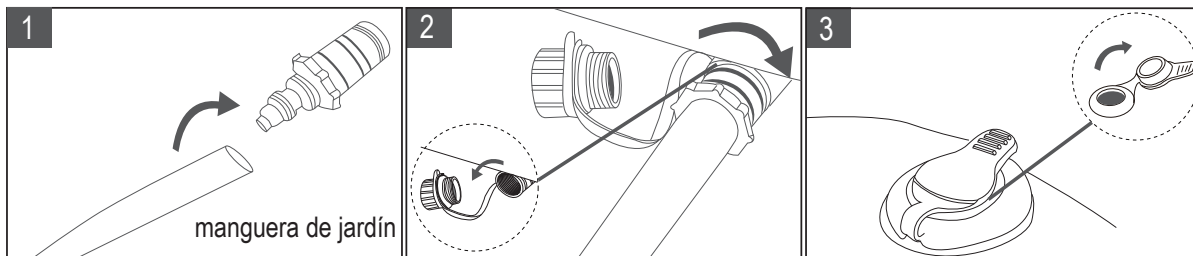

Limpieza de la Tina del Spa

Si la suciedad es visible en el agua o si el agua se vuelve turbia y la química apropiada del agua no la limpia, cambie el agua y limpie la tina del spa.

Mientras el agua del spa esté vacía, retire el cartucho del interior de la pared de la tina, limpie y/o reemplace el cartucho del filtro. Use la solución de esponja y jabón suave para limpiar cualquier suciedad o manchas en el interior de la pared del spa. Enjuague bien antes de volver a llenarlo con agua limpia.

IMPOTANTE: No utilice lana de acero, cepillos duros o limpiadores abrasivos.

Reparación de la Tina del Spa y el Colchón de Aire(*Opcional)

Utilizar el parche de reparación incluido para reparar cualquier pinchazo:

1. Limpiar y secar completamente el área a reparar
2. Aplicar el pegamento al parche de PVC y fijarlo rápidamente sobre la superficie dañada. (No incluye pegamento)
3. Alisar la superficie para eliminar cualquier burbuja de aire y dejarla secar durante 5-10 minutos.

NOTA: El pegamento no está incluido.

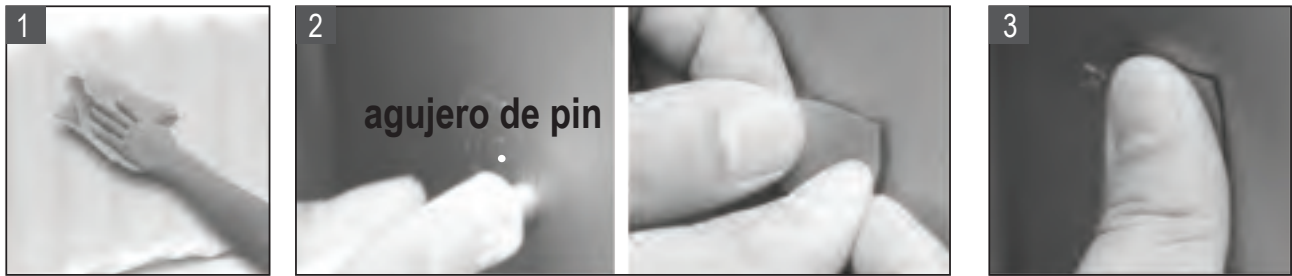

Almacenamiento y preparación para el uso siguiente

1. Drenar y limpiar el spa siguiendo las secciones "Drenaje" y "Limpieza de Spa"
2. Revise las instrucciones de instalación para desinflar y desmontar la bañera de hidromasaje, el aparato de control del spa y para el colchón de aire
3. Asegúrese de que todos los componentes y accesorios del spa estén completamente limpios y secos antes de guardarlos. Secar al aire la bañera de hidromasaje bajo sol suave durante una hora antes de plegarlo
4. Doblar la bañera de hidromasaje libremente y evitar esquinas afiladas para evitar daños o fugas al revestimiento del spa
5. Preparar nuevo cartucho adicional para el próximo uso
6. Almacenar el spa y los accesorios en un lugar de almacenamiento seco, con temperatura controlada, entre 0 ° C y 40 ° C (32 ° F y 104 ° F)
7. El embalaje original es recomendada para el almacenamiento

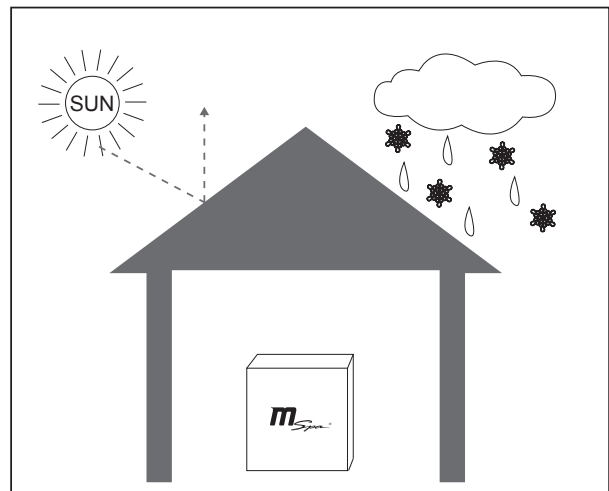

DISPOSICIÓN Y PROTECCIÓN DEL MEDIO AMBIENTE



Esta señalética indica que este producto no debe depositarse junto con otros residuos domésticos. Para evitar posibles daños al medio ambiente o a la salud humana causados por la disposición incontrolada de los residuos, reciclarlos responsablemente para promover la reutilización sostenible de los recursos materiales. Puede obtener información sobre la disposición de residuos de sus autoridades locales.

Para devolver su dispositivo usado, por favor utilice los sistemas de devolución y recogida o póngase en contacto con el distribuidor donde compró el producto. Pueden tomar este producto para el reciclaje ambientalmente seguro.

SOLUCIÓN DE PROBLEMAS

PROBLEMA	CAUSA	SOLUCIÓN
NO PANTALLA MOSTRADA EN EL PANEL DE CONTROL	Fallo eléctrico	Comprobe la fuente de alimentación
	PRCD se apaga	Reiniciar PRCD
	PRCD está roto	Póngase en contacto con el Centro de Servicio MSpa
FUGA DE SPA	La conexión de entrada/salida del spa no está firmemente apretada	Apretar la conexión de entrada y salida
	La válvula de drenaje no está completamente cerrada	Póngase en contacto con el Centro de Servicio MSpa, si el spa sigue goteando
	Fugas de agua desde el cuerpo de la piscina del spa	Reparar el agujero de fuga/derrame con el material del kit de reparación
NO CALENTAR ADECUADAMENTE	Temperatura ajustada demasiado baja	Ajustar a una temperatura más alta
	Fallo del elemento calefactor	Ponerse en contacto con el Centro de Servicio MSpa
	El nivel de agua no está en la línea de agua mínima	Añadir más agua hasta llegar a la línea mínima

PROBLEMA	CAUSA	SOLUCIÓN
EL SOPLADOR DE AIRE DE BURBUJA NO FUNCIONA	Fallo del motor de burbujas	Ponerse en contacto con el Centro de Servicio MSpa
	Apagado automáticamente por 10 minutos	Esperar 10 minutos y volver a encender el botón Burbuja.
LA BOMBA DE FILTRO NO FUNCIONA	Fallo eléctrico	Compruebe la fuente de alimentación
	Filtro adherido por suciedad u otros objetos	Limpiar el cartucho del filtro o cambiar uno nuevo
	El nivel de agua no está en la línea de agua mínima	Añadir más agua hasta llegar a la línea mínima
TINA DE SPA EN FORMA ANORMAL	Presión de aire adicional por la luz solar fuerte	<p>Comprobar la presión de aire y, si es necesario, liberar el aire.</p> <p>En clima cálido, se recomienda comprobar si es necesario liberar un poco de aire para evitar posibles daños a la piscina del spa.</p>
SPA PIERDE LA PRESIÓN DEL AIRE	La válvula de aire se aflojó	Llene la bañera con aire, asegúrese de que las válvulas de aire estén bien aseguradas, sustitúyalas si es necesario.
	Agujero o abertura en la tina del spa	Ponga agua con jabón en una botella de chorro y rocíe sobre las costuras. Si hay una fuga, se burbujeará. Después de encontrar la fuga, limpie y seque el área de la fuga, luego use el parche de reparación que viene con su spa. Revise la sección de reparación en P22
NO ESTÁ LIMPIA EL AGUA	Tiempo insuficiente de filtro	Aumentar el tiempo de filtración
	Está sucio el cartucho de filtro	Limpiar o reemplazar el cartucho del filtro en tiempo
	Mantenimiento inadecuado del agua	Consultar la instrucción del fabricante de productos químicos

PÓNGASE EN CONTACTO CON SU DISTRIBUIDOR LOCAL DE MSPA O CON EL CENTRO DE SERVICIO SI TIENE CUALQUIER PREGUNTA O PROBLEMA RELACIONADA CON EL PRODUCTO.

GARANTÍA LIMITADA DE MSPA

MSpa® ha sido fabricado con fiabilidad y simplicidad en mente. Todos los productos han sido inspeccionados y se ha comprobado que no presentan defectos antes de salir de la fábrica.

MSpa garantiza este producto contra defectos de material y fabricación por un período de:

DOCE (12) meses - Partes Eléctricas (Caja de Control)

SEIS (6) meses - Piscina de Spa.

El período de garantía comienza en la fecha de compra y MSpa requiere la presentación del comprobante original de compra para determinar la fecha. Durante el período de garantía, MSpa reparará o reemplazará, a su discreción, cualquier producto defectuoso. Los productos de reemplazo o las piezas reparadas se garantizarán sólo por la parte restante de la garantía original.

Política de Envíos

Los consumidores son responsables por el envío/flete cuando devuelven las piezas defectuosas a un centro de servicio autorizado por MSpa u ORPC-Oriental Recreational Products (Shanghai)Co., Ltd.

Política de Garantía

- Esta garantía limitada no se aplica a cualquier defecto que resulte de negligencia, accidente, mal uso u otra razón más allá del control razonable de MSpa, incluido pero no limitado a: desgaste normal, negligencia o falta de seguir las instrucciones del producto, mantenimiento inadecuado o incorrecto; conexión a una fuente de alimentación inapropiada; daños por agua química, pérdida de agua de la piscina, modificación o reparación no autorizada del producto; uso con fines comerciales; incendio, rayo, inundación u otras causas externas.
- Esta garantía es válida únicamente en el país de compra en aquellos países donde MSpa vende y da servicio al mismo modelo con idénticas especificaciones técnicas
- El servicio de garantía fuera del país de compra está limitado a los términos y condiciones de la garantía correspondiente en el país de servicio. Cuando el costo de las reparaciones o el reemplazo no está cubierto por esta garantía, MSpa asesorará a los propietarios y el costo será a cargo del propietario.
- Esta garantía sólo se aplica al comprador original y termina con cualquier transferencia de propiedad.
- Todas las reparaciones de las que se hacen reclamaciones de garantía deben ser preautorizadas por ORPC a través de un distribuidor o agente acreditado, siempre que la parte defectuosa se devuelva al distribuidor o agente de Transporte Prepagado, si así se solicita.
- Todos los distribuidores autorizados son responsables de todos los trabajos de servicio in situ realizados en su producto MSpa. ORPC no será responsable por los resultados del costo de la mano de obra de una persona no autorizada.
- Los productos marcados con MSpa y otro productor se rigen exclusivamente por la garantía proporcionada por el otro productor.

Registro de Garantía

Es necesario registrarse. La Tarjeta de Garantía sólo se puede llenar por correo. Todos los reclamos deben ser presentados a ORPC por distribuidores autorizados. Es esencial que todas las reclamaciones enviadas proporcionen toda la información necesaria, incluyendo el Nombre del Cliente, Fecha de Compra, Número de Serie, Modelo del Producto, Problema y Partes solicitadas. Sin esta información la garantía quedará invalidada. La Tarjeta de Garantía debe ser completada y enviada por correo a ORPC por el distribuidor autorizado dentro de los treinta (30) días siguientes a la fecha original de compra.