

EmoTouch 3

Пульт управления для саун и паровых кабин



RU

Инструкция по монтажу и эксплуатации

Made in Germany



Русский

Содержание

Комплект поставки	4
Дополнительные принадлежности.....	4
Технические данные	5-6
Общие советы о пользовании сауной	7
Общие советы по безопасности.....	8
Монтаж.....	10
Релейный блок.....	10-11
Панель управления.....	12
Датчик температуры	15
Электрическое подключение	17
Подключение печи.....	17
Подключение светильника	18
Подключения блока расширения мощности (LSG).....	18
План подключений и схема клеммной колодки	19
Краткий обзор - подключение всех типов датчиков.....	20
Монтаж и подключение датчика влажности	22
Монтаж и подключение второго датчика температуры	23
Подключение испарителя.....	23
Ввод в эксплуатацию.....	24-26
Подключение нескольких кабин к одной панели управления.....	27-30
Управление	31-42
Обзор и базовые функции	31
Принцип управления.....	32
Обзор символов для дополнительных настроек.....	33
Элементы экрана / Проверка текущего климата	34
Управление и настройки общих функций.....	35-38
Дополнительные функции и настройки.....	39-42
Сервисный уровень	43-49
Доступ к сервисному уровню	43
Обзор символов	44
Настройки	45-49
Сообщения о неполадках и их устранение	50
Утилизация	51

Главный выключатель прибора.....	52
Общие условия сервисных услуг и гарантийные обязательства.....	53

Комплект поставки

(возможны изменения)

1. Релейный блок (передняя панель из 2 частей), настенный монтаж
2. Панель управления с 7" тактильным экраном, черная или белая рамка экрана
3. Донная часть для монтажа панели управления
4. 2 металлические полоски для демонтажа панели управления
5. Датчик температуры, состоящий из: а) днище, б) датчик на плате, с) предохранитель перегрева на плате, d) 2 шурупа 4 x 40 мм, e) Кабель 5 м с разъёмом RJ10, f) Белый 2-жильный провод 5 м
6. Соединительный кабель (для панели управления) с разъёмами RJ14 / RJ10
7. 3 крепежных шурупа 4 x 25 мм.
8. Запасной предохранитель перегрева на плате
9. 8 резиновых уплотнений для кабельной проводки
10. Инструкция по монтажу и эксплуатации



Принадлежности (опция):



Второй датчик температуры.....Art.-Nr.: 94.5725



Датчик влажностиArt.-Nr. 94.5726

Технические Данные

Питание:	400 В трехфазное переменного тока 50Гц
Мощность:	до 9 kW резистивной нагрузки, расширяемая
Ограничение времени нагрева:	6 ч. / 12 ч. / бесконечно (дисплей: --:--:--)
Корпус:	Ударопрочный пластик
Дисплей панели упр-я:	Цветной ёмкостный 7" тактильный экран формата 16:9
Диапазон температур:	30° - 115°C (режим сухой сауны) 30° - 70°C (влажный режим)
Регулировка влажности:	тактовая по времени, или при наличии датчика влажности по относит. влажности воздуха в %.
Система датчиков:	Цифровой датчик с отдельным предохранителем перегрева (STB) 140°C
Контроль температуры:	Цифровой контроль
Выход для вентилятора:	мин. 5 Вт, макс. 150 Вт (только модели без стартового конденсатора!) Допускается использование только моделей способных к регулировке по передней отсечке фазы. В противном случае возможно повреждение прибора или вентилятора.
Выход для освещения:	мин. 5 Вт (20 mA), омическая нагрузка - макс. 150 Вт, энергосберегающие лампы с регулировкой яркости - макс. 35 Вт лампы на стандартных трансформаторах- макс. 60 ВА. Указание: подключать только потребители с регулировкой яркости!
	 Разъем вентилятора и света защищены одним общим предохранителем 5АТ.
Беспотенциальный контакт:	Нагрузочная способность контакта для омических нагрузок: Максимальный ток: 16А Максимальное напряжение: 30 В пост. ток / 250 В перем. ток.
Таймер включения:	до 24 ч (время задержки включения)
Автоматика включения:	Недельный таймер, до 4 программ/день
Индикация ошибок:	Текстовое и графическое отображение
Входы/выходы (релейный блок):	3 разъёма RJ10 для датчиков температуры 2 разъёма RJ14 для дисплея и модулей (релейный блок) 1 беспотенциальный контакт (2-полюсный) 1 выход для освещения (2-полюсный) 1 выход для вентилятора (2-полюсный)

Входы/выходы (дисплей):	1 разъём массового накопителя (тип А) 1 разъём для карт SD 4 разъёма RJ10 для модулей (дисплей) 1 вход питания (необходим только при монтаже более 25 м от релейного блока)
Выход S1	макс. 50 Вт / 50 ВА (не допускаются ёмкостные нагрузки)
Температура окружающей среды	от -10°C до +35°C
Температура хранения:	от -20°C до +60°C
Размеры:	270 x 300 x 100 мм (релейный блок, В x Ш x Г) 142 x 210 x 42 мм (дисплей, В x Ш x Г)
Клеммы (питание / печь):	0,5 - 2,5 мм ² для твердых или гибких проводов с кабельным зажимом. Обратите внимание на минимально необходимое сечение проводки!
Клеммы (WM, 3/4, свет, вентилятор):	0,34 - 2,5 мм ² для твердых или гибких проводов с кабельным зажимом. Обратите внимание на минимально необходимое сечение проводки!



Датчики - не допускается установка в условиях, способствующей коррозии, например, в условиях с очень высоким содержанием соли.

Дисплей - не допускается установка в условиях, способствующих коррозии или в атмосфере, содержащей едкие, агрессивные вещества.

Общие замечания для пользования сауной

Уважаемый покупатель,

Вы приобрели высококачественный электронный прибор для сауны, который разработан и изготовлен согласно последним нормам и требованиям по безопасности и качеству.

Обращайте внимание на то, что для благоприятного типичного климата в кабине Вашей сауны должно быть обеспечено оптимальное взаимодействие кабины сауны, нагревательного прибора и прибора управления сауны.

С помощью этого пульта управления Вы сможете управлять Вашей сауной и благодаря разнообразным индивидуальным возможностям программирования получите возможность быстрого регулирования параметров работы сауны, при которых Вы будете себя чувствовать наиболее приятно.

Ощущение в сауне всегда субъективно, поэтому следует руководствоваться своими пристрастиями для того, чтобы найти подходящие установки банного климата.

Заводские настройки для финского режима работы сауны заданы на температуру 95 °С. Для влажного режима работы установлены температура 60 °С и 60% влажность.

В данной инструкции указано, как Вы можете задать климат в Вашей кабине. Хорошо ознакомьтесь с этими указаниями для быстрого и простого пользования данным прибором.

При пользовании сауной обратите внимание на то, что в кабине могут быть различные температуры. Наиболее высокая температура в кабине у потолка, в то время как у пола она самая низкая. Обратная картина наблюдается при относительной влажности. У потолка более низкая влажность, а у пола наиболее высокая.

В целях безопасности температурный датчик с предохранителем перегрева устанавливается над печью на потолке кабины, так как там обычно наиболее высокая температура.

Ввиду этого возможны существенные

различия в показаниях температуры датчиком на потолке и термометром на стене сауны.

Так, например, при заданной температуре 100 °С на термометре можно наблюдать величину температуры от 85 °С до 90 °С. Это соответствует обычным температурным перепадам в кабине.

Обращайте внимание на гигиену и используйте полотенце, чтобы капли пота не попадали на дерево.

Чтобы защитить Вашу сауну от возможных повреждений из-за частого влажного режима работы сауны, рекомендуем после каждого влажного режима прогревать (просушивать) кабину.



В плохо проветриваемом помещении для улучшения оттока влажного воздуха дополнительно можно использовать вентилятор.

Чтобы избежать сквозняков в сауне, не следует включать вентилятор во время пребывания в сауне. Вентилятор можно использовать, если это рекомендовано изготовителем кабины.



Из-за опасности пожара следите за тем, чтобы перед началом нагрева на печи сауны не было никаких предметов. Опасность возгорания!

Общие меры предосторожности

- Этот прибор могут использовать дети от 8 лет, а также лица с ограниченными физическими, сенсорными или умственными возможностями, либо с недостатком опыта и знаний при условии нахождения под присмотром либо получения указаний о безопасном использовании прибора и вытекающего из этого понимания опасности. Детям запрещается играть с прибором. Уход и техобслуживание пользователем не должны производиться детьми без присмотра.
- За детьми необходим постоянный присмотр, чтобы они не играли с прибором.
-  **Внимание:** Прибор запрещается устанавливать в закрытых шкафах и отделять деревянным корпусом!
- Электропроводку должен производить только опытный специалист-электрик.
- Необходимо выполнять предписания Вашего энергопредприятия.
-  **Внимание – опасно для жизни:** Не проводите самостоятельно ремонт или монтаж прибора. Кожух корпуса может открывать только специалист.
- Обращайте внимание на монтажные размеры, которые указаны в инструкции по монтажу, особенно при установке температурного датчика. Температура над печью влияет на регулировку общей температуры. Только при правильном монтаже будут соблюдаться предельные температурные величины и будут обеспечены минимальные колебания температуры на лежаке в сауне.
- Прибор следует использовать только для регулирования печи сауны до 9 кВт. (В сочетании с прибором расширения мощности до 36 кВт.)
- При монтаже и ремонтных работах прибор необходимо отключить от сети, т. е. отключить предохранители и главный выключатель.
- Необходимо обращать внимание на указания изготовителя печей для саун, касающиеся безопасности при монтаже прибора.
- Соблюдайте также предписанные величины и указания производителя кабин.
-  **При использовании блоков управления, обеспечивающих возможность дистанционного управления*, требуется защита от включения при накрытом нагревательном приборе. (например, защитный кожух типа 1-5 или S-Guard).**

**Дистанционное управление = настройка, управление и/или регулировка прибора посредством команды, отправленной из точки, которая находится за пределами зоны видимости прибора, с применением таких методов передачи данных, как телекоммуникация, аудиотехника или системы шин. (сюда относится также недельный таймер)*



При исполнении с кабиной помнить о том, что максимальная температура контактных стеклянных поверхностей с наружной стороны кабины не должна превышать макс. 76°C. При необходимости следует установить защитные устройства.



Внимание!

Уважаемый клиент,

Согласно действующим правилам электроподключение печи и управления сауны допускается только специалистом авторизованной электротехнической фирмы. Обращаем Ваше внимание на то, что в гарантийном случае требуется предъявление копии счета исполнителя (электротехнической фирмы).





Внимание!

- Используйте только оригинальные запасные части.
- Изменения или замена входящих в комплект поставки кабелей может привести к сбоям и по этой причине не допускаются.
- Неавторизованные технические изменения влекут за собой потерю гарантийных обязательств.

Монтаж силового модуля

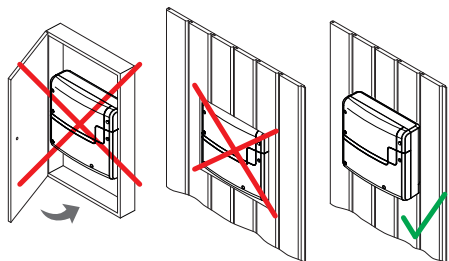
Силовой модуль может быть установлен только за пределами кабины. Рекомендуется выполнять монтаж на наружной стенке кабины или в техническом помещении. Также возможна установка на потолке кабины. Если в наличии уже имеются полые трубки для электроподключений, положение силового модуля предопределено их положением. При монтаже действуйте согласно следующей инструкции:



 **Внимание:** Прибор запрещается устанавливать в закрытых шкафах и отделывать деревянным корпусом!

1. Снимите нижнюю крышку силового модуля. Для этого полностью выкрутите 3 винта и потяните нижнюю крышку корпуса немного вниз и затем вперед (Рис. 1).



Рис. 1

Отверстия для входящих в объем поставки шурупов 4 x 25 мм выполняются в соответствии с размерами, указанными на рисунке 2.

2. В верхнее среднее отверстие вкрутите один из шурупов. На этом шурупе закрепляется силовой модуль. Для этой цели оставьте винт выступающим на 3 мм (подробно на рис. 2).

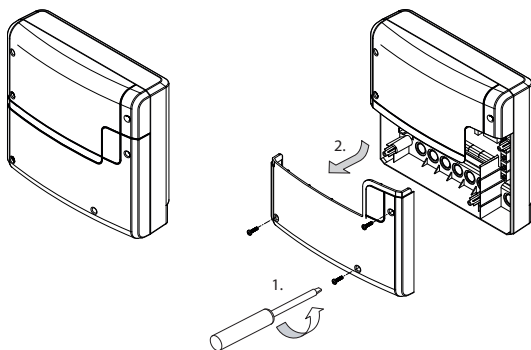

Рис. 2

3. Подвесить силовой модуль на винт, выступающий на 3 мм, за верхнее крепежное отверстие.

Вставьте входящие в объем поставки резиновые втулки в отверстия нижней части корпуса (по выбору снизу или сзади) и затем проведите соединительные кабели через эти отверстия.

Привинтите нижнюю часть корпуса в двух нижних отверстиях к стенке кабины (Рис. 3).

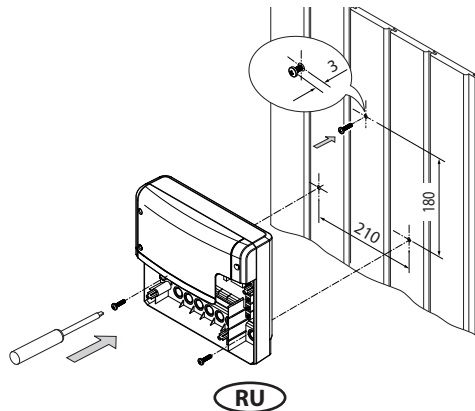

Рис. 3



Отверстия для:
подводящих проводов сети, печи,
испарителя,
лампы, вентилятора

Отверстие для
проводов датчика

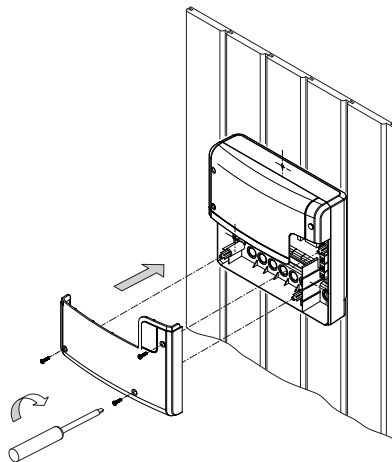
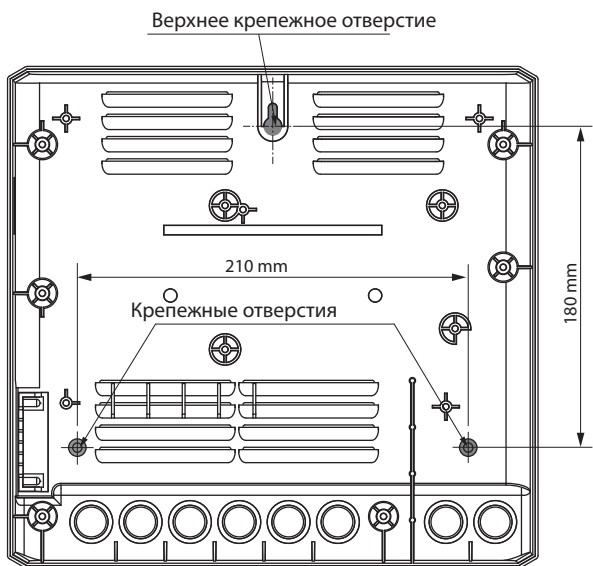
Рис. 4

Bedienteil

Das Bedienteil darf nur außerhalb der Kabine montiert werden. Als Montageort wählen Sie zweckmäßigerweise die Kabinenaußenwand. Sind bereits Leerrohre für die elektrischen Installationen vorhanden, ist die Position des Bedienteils durch diese vorbestimmt. Das Bedienteil ist für den Wandeinbau konzipiert.

Zur Montage verfahren Sie bitte wie folgt:

1. Legen Sie zunächst den Montageort fest.
2. Erstellen Sie einen Wandausschnitt 127 x 188 mm (Höhe x Breite, Abb. 5).



Abb. 5

3. Einbautiefe - mind. 35 mm erforderlich.
4. Verlegen Sie die Steuerleitung vom Bedienteil zum Leistungsteil.
5. Achten Sie darauf, dass die Leitung mit dem kleineren Stecker (RJ10) zum Bedienteil hin verlegt wird.
6. Die Steuerleitung darf nur zwischen der Isolierung und der Kabinenaussenwand verlegt werden (Abb. 6).
7. Die Isolierung muss so ausgelegt sein, dass an der Außenseite max. 75° C erreicht werden können.
8. Verwenden Sie hierfür die mitgelieferte 5 m Steuerleitung mit RJ10 Stecker (zum Bedienteil) und RJ14 Stecker (zum Leistungsteil).
9. Die Steuerleitung kann bei Bedarf auf bis zu ca. 25 m Länge bauseitig verlängert

werden. Die Verlängerung soll auf der Seite des Leistungsteils erfolgen. Hierfür ist eine Kupplung (RJ12/RJ12) und ein Verlängerungskabel mit RJ12 Stecker erforderlich (im Fachhandel erhältlich).

10. Falls Sie eine Leitungslänge über 25 m benötigen, müssen Sie zusätzlich einen speziellen Bus-Verstärker mit Netzteil in der Nähe des Bedienteils anbringen und mit dem Bedienteil verbinden. Bus-Verstärker erfordert 230V Netzanschluss. Siehe Sonderzubehör (Seite 11).
11. Schließen Sie Anschlussleitung an das Bedienteil immer beginnend mit der Buchse Nr. 1/2 (Abb. 7). Bei Anschluss von mehreren Kabinen beachten Sie bitte die Hinweise im Kapitel „Mehrkabinen Steuerung“.

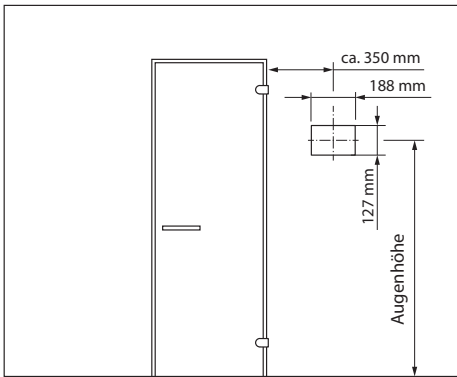
Hinweis: Maximale Länge der Verbindungsleitung für das Bedienteil beträgt bis zu 25 m. Bei längeren Leitungen ist ein Bus-Verstärker erforderlich.



Abb. 6



Abb. 7

Montage des Bedienteils (Wandeinbau)

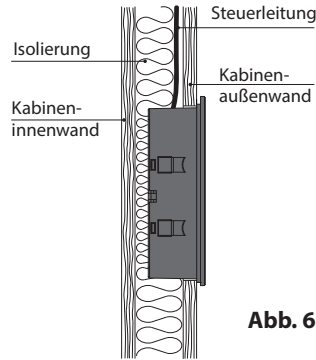

Wandausschnitt:
Breite 188 mm
Höhe 127 mm
Tiefe mind. 35 mm

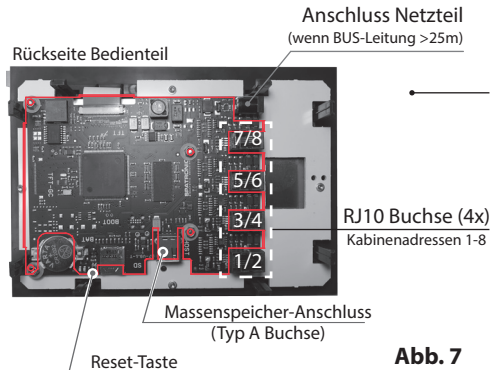
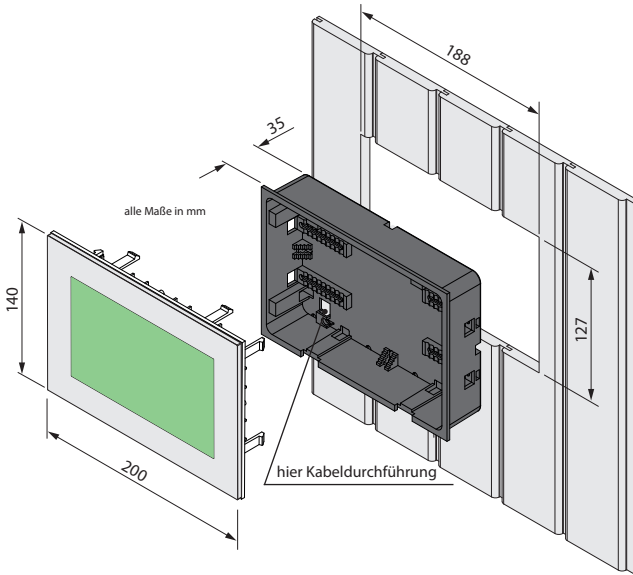
Hinweis:

Beachten Sie bei der Befestigung des Unterteils die richtige Ausrichtung. Die Seite mit der Öffnung für die Kabeldurchführung muss nach unten ausgerichtet sein.

Siehe Abb. 7

Abb. 8

Montage Unterteil

Montieren Sie zunächst das Unterteil in die vorbereitete Öffnung (siehe Abb. 8).

1. 4 Schrauben an den Klemmsockeln lösen (Abb. 9)
2. Die verlegte Steuerleitung durch die Kabeldurchführung ziehen.
3. Unterteil in die vorbereitete Öffnung einführen.
4. Klammern durch verschieben auf den Klemmsockeln des Gehäuseteiles an die entsprechende Wandstärke anpassen
5. Klammern durch Anziehen der Schraube festklemmen.



Abb. 9

Montage und Anschluss Oberteil (Bedienteil mit Display)

Platzieren Sie das Bedienteil direkt vor dem Unterteil, achten Sie dabei auf die richtige Ausrichtung. Schließen Sie die Steuerleitung mit dem RJ10 Stecker an das Bedienteil. Verwenden Sie hierfür den freien Steckplatz 1 bis 4, zwingend beginnend mit 1 (siehe Abb. 7, Seite 18).

Sie können an ein Bedienteil bis zu 4 Busleitungen anschließen (Abb. 7, RJ10 Buchsen)

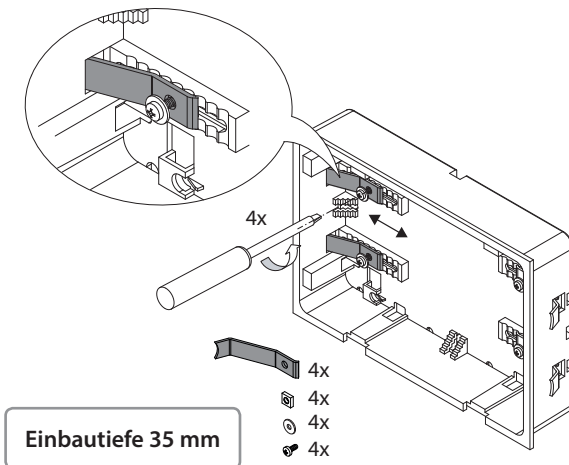
Drücken Sie das Bedienteil in das Unterteil bis die Befestigungslaschen sicher einrasten. Prüfen Sie das Bedienteil auf festen Sitz.

Hinweis: Die Busleitun(en) sollte(n) nicht zu straff verlegt sein, damit Sie später bei einer Demontage das Bedienteil wieder problemlos herausnehmen können.



Abb. 10

Demontage des Bedienteils

Um das Bedienteil zu demontieren, benutzen Sie bitte die zwei mitgelieferten Spezialwerkzeuge. Alternativ können auch passende Schlitzkopfschraubenzieher benutzt werden.

Stecken Sie die beiden Werkzeuge in die Schlitz am unteren Rand des Bedienteils (zwischen Oberteil und Unterteil) und ziehen Sie weg von der Wandfläche bis das Bedienteil aus dem Unterteil etwas herauskommt. Ziehen Sie danach das Bedienteil komplett aus dem Unterteil.

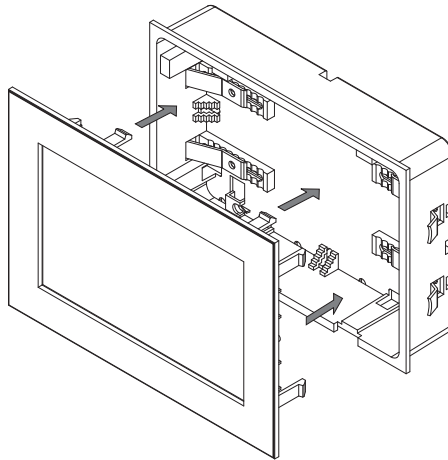
Klemmen Sie abschließend das Verbindungskabel vom Bedienteil ab. Drücken Sie hierfür vorsichtig auf die kleine Sicherungslasche des Steckers und ziehen Sie ihn aus der Buchse heraus.



Подключение проводки датчиков

Провода датчиков и сети не должны быть проложены совместно или выведены через общее отверстие. Совместная прокладка проводки может привести к сбоям электроники, например, к вибрации коммутационного реле.

Экран проводки (при наличии) должен быть подключен в блоке управления к массе.

Учтите, что следующие указания размеров основаны на значениях, которые были заданы при проверке прибора согласно EN 60335-2-53. Датчик печи должен быть установлен в месте, где ожидаются самые высокие температуры. Обзор места монтажа датчика представлен на рис. 12 - 17.



Монтаж датчика печи

Перед монтажом датчика предварительно проверьте, не имеется ли отклонений в работе печи.

1. Датчик печи устанавливается в кабинах размером до 2 x 2 м согласно рис. 13, в более крупных кабинах - согласно рис. 14.



Рис. 12



Рис. 13

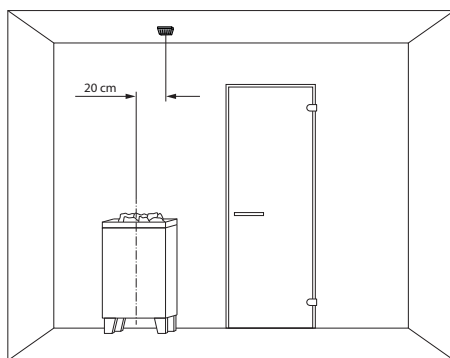

Рис. 14

2. Просверлите отверстие для кабельного ввода, предпочтительнее по центру профильной доски.
3. Проведите кабель датчика через просверленное отверстие и вставьте штекер проводки в соответствующую втулку в силовом модуле.
4. Присоедините провода для ограничителя (белые) и датчика температуры к плате датчика согласно рисунку.
5. После выполнения монтажа и надлежащей эксплуатации блока управления необходимо проверить проводку к предохранителю перегрева на короткое замыкание (обрыв кабеля или неправильный контакт). Для этого отсоедините один из белых проводов в корпусе датчика. Предохранительный контактор блока управления должен отключиться, т. е. нагревательный контур должен быть прерван, а на дисплее должно появиться соответствующее предупредительное сообщение.

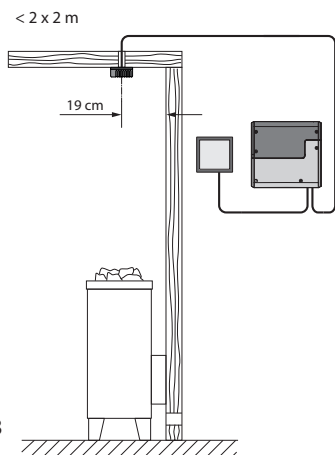
Датчик температуры - подключение:

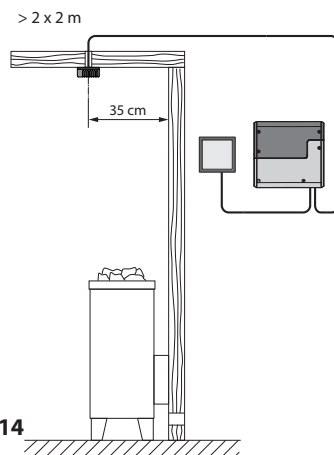
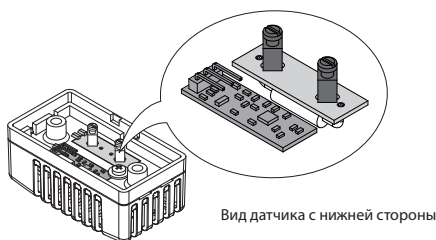

Внимание!

Обратите внимание на то, что при укладке кабелей для датчиков и панели управления нельзя тянуть кабель за модульный разъём. При использовании провода-помощника для протягивания кабеля не допускается его крепление к модульному разъёму! Крепление должно осуществляться только к самому кабелю.

В противном случае возможно повреждение модульного разъёма и разрыв контактов. Это влечет потерю гарантийных обязательств и необходимость полной замены кабеля.

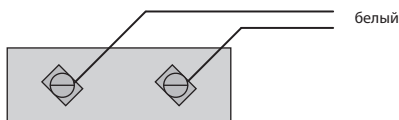

Подключение предохранителя перегрева (STB)

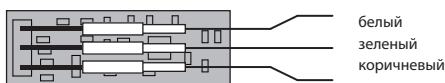

Подключение к разъёмам платы датчика температуры

Рис. 16

Датчик температуры - обзор монтажа:



Рис. 17

Подключение электрооборудования

Подключение электрооборудования разрешается выполнять только электромонтеру с допуском и при соблюдении директив местного предприятия энергоснабжения и VDE.

Принципиально разрешается выполнять только одно фиксированное подключение к сети, причем следует предусмотреть устройство, которое позволяет отсоединять установку с раствором контактов минимум 3 мм от сети по всем полюсам.

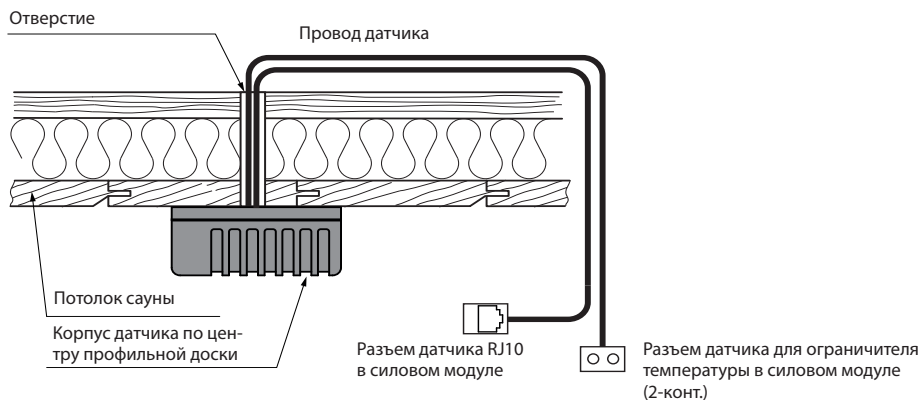
Все электроустановки и соединительные провода, которые прокладываются внутри кабины, должны быть рассчитаны на окружающую температуру не менее 170°C.

Провести управляющую линию (управляющие линии) от органа управления к силовому модулю и выполнить штекерные соединения согласно схеме соединений.

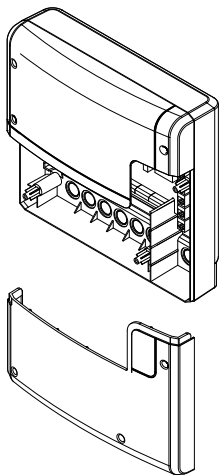

Силовой модуль, нижняя часть передней панели открыта

Рис. 15

Сетевая подводка проводится к силовому модулю от блока управления и подключается к входным клеммам сети (см. схему соединений).



Подключение печи сауны

Монтировать печь сауны и при необходимости испаритель в соответствии с руководством по монтажу производителя перед отверстием для поступления воздуха.

Провести силиконовый провод к силовому модулю через полые трубки и подсоединить к соответствующим клеммам согласно электрической схеме.

Соблюдайте монтажную схему на страницах 18 - 19 и соответствующее расположение клемм для подключения печи.

Указание: при отсутствии полых трубок просверлить отверстие рядом с отверстием для поступления воздуха и протянуть через него подводящие провода печи наружу и к соответствующим клеммам в блоке управления. Для защиты силиконового провода от внешних воздействий его необходимо проложить вскрытую. Поэтому при прокладке провода к силовому модулю используйте подходящий кабельный канал или ПВХ-трубку.

Указание по подключению печи сауны Vi-O к EtoTouch



ВНИМАНИЕ!

При подключении испарителя выход "W" печи сауны переключается на клемму "Wb" к испарителю.

В таком случае нагревательный прибор сауны работает только на 2/3 мощности.



Подключение светильника сауны



Светильник сауны должен соответствовать классу защиты "брызгозащищенный" (IPx4) и быть устойчивым к температуре окружающей среды. Светильник сауны можно устанавливать в любом месте, за исключением области поднимающегося потока горячего воздуха печи.

Допускается использовать только осветительные средства с регулировкой яркости. Соблюдать максимальную мощность! Блок управления распознает высокие индуктивные нагрузки и соответствующим образом подгоняет сечение фаз.



Внимание! Подключать только осветительные средства с регулировкой яркости! При подключении осветительных средств без регулировки яркости существует опасность повреждения осветительного средства или блока управления. В данном случае гарантия аннулируется.



Ограничение времени нагрева

Максимальное время нагрева может быть ограничено с помощью настройки джампера 5 на главной плате (страницы 18 - 19) до 6 часов, 12 часов или настроено без ограничений.

При настройке "без ограничений" прибор должен быть отключен вручную. Данная функция разрешена только в контролируемых коммерческих системах саун.

Кроме того, время нагрева при настройке вида пользования "частный" автоматически ограничено до 6 часов.

Настройка посредством джампера всегда имеет приоритет.

Все блоки управления отгружаются с завода с ограничением "6 часов".



Подключение блока управления мощностью (БУМ)

Коммутационная способность блока управления при необходимости может быть расширена за счет подключения опционального блока управления мощностью (БУМ) с целью обеспечения возможности подключения печи сауны мощностью более 9 кВт.

Подробности можно найти в руководстве по монтажу БУМ'а.

Главный датчик температуры (датчик печи)

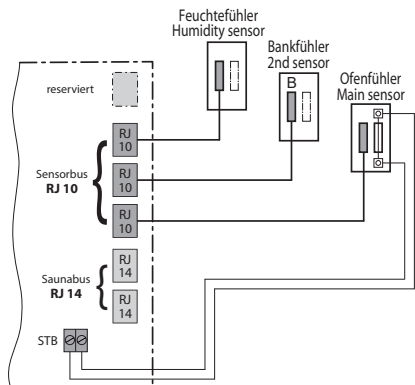

⚠ ВНИМАНИЕ!

Если вставить штекер датчика в шину сауны (втулка RJ14), датчик и силовой модуль могут быть повреждены!

С помощью штекеров RJ10 датчики подключаются к одному из трех разъемов RJ10 шины датчиков. Подключение допускается к любому из трех разъемов.

Белый провод ограничителя превышения температуры (датчика печи) подсоединяется к 2-полюсному разъёму (STB) на плате.

Подключенные датчики распознаются и конфигурируются автоматически. Более подробная информация о дополнительных датчиках дана в последующих главах.

Датчик влажности (опция)

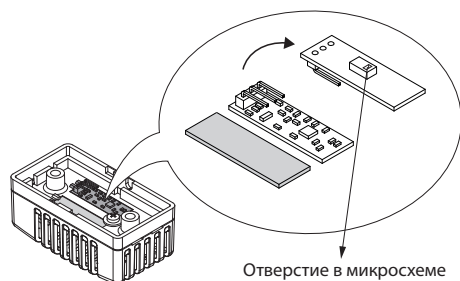

Отверстие в микросхеме

Дополнительная информация представлена на стр. 22.

Вспомогательный датчик температуры (датчик лавки, опция)

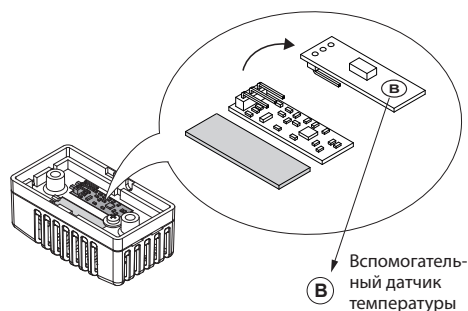

Вспомогательный датчик температуры

Штекерный разъем в датчике

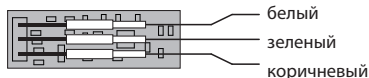

белый
зеленый
коричневый



Монтаж и подключение датчика влажности

1. Датчик влажности следует расположить по центру стены, противоположной печи и двери на высоте прибол. 150 см от пола.
2. Подключение производится при помощи приложенного кабеля 5 м. Более длинный кабель доступен по запросу как дополнительная принадлежность. Протяните кабель, так чтобы разъём RJ10 был обращен к пульту управления.
3. Подключение кабеля к блоку управления производится к одному из свободных разъемов „sensor bus“:

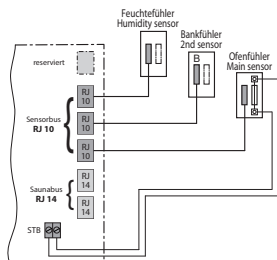

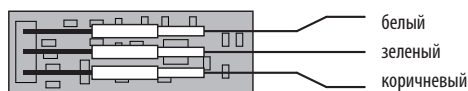

4. Обратите внимание на правильное подключение трёх контактов кабеля к плате датчика.

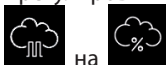

5. После правильного подключения датчика символ регулировки влажности поменя-



ется с  на . Пульт управления обычно опознает датчик в течение 2-3 секунд. Данный символ появится после включения влажного режима работы и будет отображен на стартовом экране (серия ЭмоТек, ЭмоСтайл) или в подменю настроек климата (серия ЭмоТач)

6. Внимание! При прокладке кабеля датчика не тяните его за штекер. При необходимости тяните за сам кабель в районе штекера.

Регулировка влажности с датчиком влажности

1. Регулировка влажности при подключенном датчике производится на основе кривой зависимости температуры и влажности. См. таблицу внизу. Вы можете задать значения слева от и под кривой
2. Значения справа от кривой не могут быть заданы так как они небезопасны. При изменении одного параметра пульт управления автоматически скорректирует другой параметр.
3. Без датчика влажность регулируется пропорционально по времени. Значение «40» означает, что испаритель будет работать 40% от общего времени работы сауны. Этот режим не зависит от действительной влажности воздуха и позволяет задавать фиксированное количество производимого пара независимо от температуры.
4. При подключенном датчике регулировка производится на основе реальной относительной влажности воздуха в сауне. Пульт управления попытается достичь заданного значения и удерживать его в рамках технических возможностей. Помните, что за основу будет браться влажность, измеренная в районе датчика влажности.

Кривая зависимости влажности и температуры согласно EN 60335-2-53

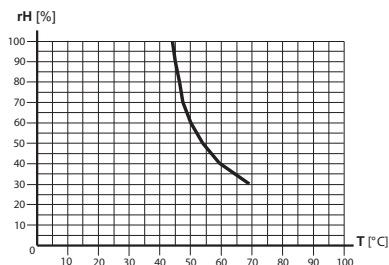



Монтаж датчика температуры лавки (опция)

Место монтажа: Датчик температуры лавки закрепляется над задней лавкой, напротив печи на потолке.

Пример положения датчика:



Рис. 22

Подключите датчик при помощи приложенного трехжильного силиконового кабеля.

С помощью штекера RJ10 датчик температуры лавки подключаются к одому из трех разъёмов RJ10 шины датчиков. Подключение допускается к любому из трех разъёмов.

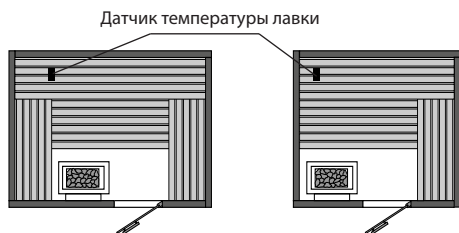

Рис. 23

При правильном подключении датчика блок управления распознает его автоматически при повторном включении напряжения сети.

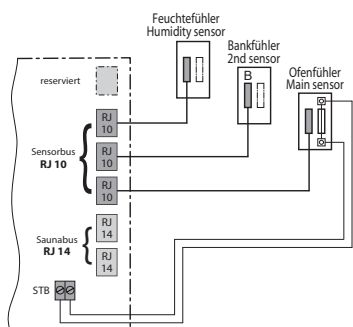

Символ датчика в меню / подменю

В случае неисправности второго датчика система управления перейдет на регулировку через главный датчик печи.

Если неисправность устранена, блок управления снова распознает датчик при повторном включении напряжения сети.



Рис. 24

Датчик температуры лавки поставляется с силиконовым кабелем длиной 5 м со штекером RJ10. Трехжильный кабель подключается к датчику, как указано выше. При необходимости Вы можете отсоединить все три контакта для монтажных целей и затем снова подсоединить их.

Если датчик температуры лавки подключен, он регулирует температуру в сауне. При этом датчик печи функционирует только как ограничитель превышения температуры.

Таким образом, в определенных ситуациях, например, в саунах очень большого размера с затрудненной циркуляцией воздуха, можно улучшить распределение тепла.

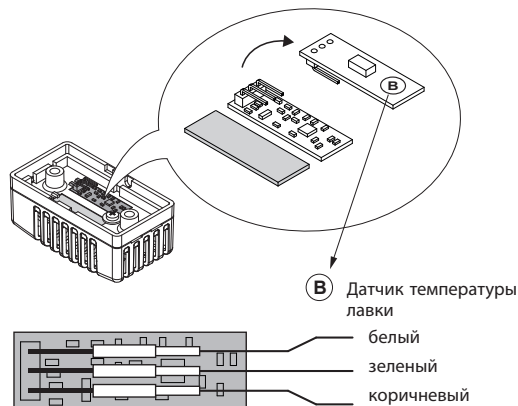

Подключение испарителя

Только для пультов управления серии „Н“ с функцией регулировки влажности.



Внимание: при подключении испарителя обратите внимание на правильное подключение проводов водяной бани (WB) и системы недостатка воды (WM). Если два этих провода перепутаны, функция недостатка воды испарителя не работает, термостат шунтирован. Это ведет к перегреву испарителя. **Опасность пожара!**

Подключите испаритель согласно приведенному ниже плану подключений. Обратите внимание на необходимость использования жаропрочного кабеля (сечение мин. 1.5 мм²).

Пульт управления определит отсутствие/недостаток воды в испарителе если на входе Wm присутствует нулевой потенциал.

Обратите также внимание на максимально допустимую нагрузку выхода испарителя. Если совокупная мощность испарителя(ей) превышает 3 кВт, то необходим дополнительный блок расширения мощности, напр. LSG18H.



Внимание: всегда подсоединяйте нулевой провод (N) печи сауны. При влажном режиме работы одна фаза печи сауны отключается, это значит, что нагревательная нагрузка несимметрична. Это ведет к тому, что нулевой провод больше не будет обесточен.

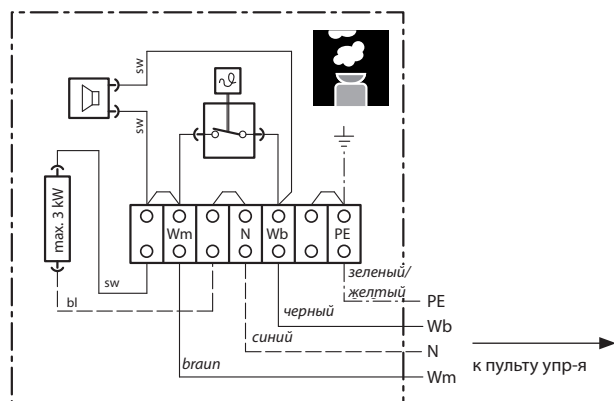

испаритель

Ввод в эксплуатацию (первичная настройка)

Настройка после первого включения или сброса системы

Блок управления EtoTouch отличается быстрой и интуитивной настройкой при первом вводе в эксплуатацию или после полного сброса системы.

Выбор языка

Выберите нужный язык пользовательского интерфейса посредством нажатия и подтвердите выбор повторным нажатием.

Доступны 20 предварительно установленных языков. Для русского языка выберите **RU**.

Коснитесь символа RU два раза, чтобы подтвердить выбор. С помощью белой стрелки „Назад“ Вы всегда можете вернуться к предыдущему шагу.



Время суток

Настройте текущее время суток. Сначала настройте часы с помощью „+“ или „-“ и подтвердите ввод нажатием на , затем таким же образом настройте минуты.

Дата

Задайте день, месяц и год таким же образом с помощью „+“ / „-“. При этом настраиваемое в текущий момент значение отображается на дисплее в увеличенном виде.

Местоположение, вид пользования, дизайн экрана

В данном шаге Вы определяете основополагающие принципы пользования и дизайн экрана. В соответствие с этим система выберет определенный набор функций.

1. Находится ли кабина в странах ЕС / CENELEC?

Выберите и подтвердите:



- да, в ЕС или



- нет, за пределами ЕС.

2. Принцип подключения / Конфигурация

В данном шаге Вы определяете, сколько кабин или потребителей планируется подключить к одной панели управления. Для версии ЭмоТач 3 для сауны следует выбрать вариант 1 (до 8 кабин, 1 потребитель на каждую кабину). Для версии ЭмоТач 3 для паровых кабин Вы также можете выбрать варианты 2 - 4 если требуется подключить более чем 1 парогенератор к одной паровой кабине.

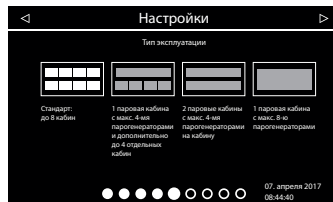

3. Частное или коммерческое пользование?

Выберите вид пользования:



для частного пользования, или



для коммерческого пользования

4. Наличие системы безопасности по норме ЕС 60335?

Сделайте выбор и подтвердите:



- да, система установлена, или



- нет, система отсутствует.

5. Тип печи

без испарителя



, или с испарителем



Сделайте выбор и подтвердите нажатием на



6. Выбор картинки интерфейса экрана

Вы можете выбрать по своему вкусу один из нескольких дизайнов интерфейса экрана. Мотивы отображаются на экране по одному. Стрелками влево/направо Вы можете пролистать все доступные варианты. Подтвердите свой выбор символом с зеленой галочкой.

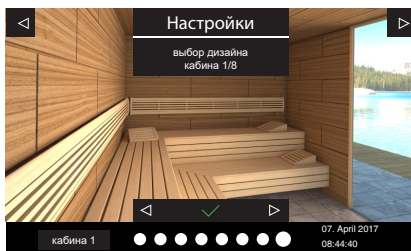

7. Выбор изображения печи сауны

Вы можете выбрать изображение печи сауны из нескольких наиболее типичных и популярных моделей печей ЭОС, так чтобы изображение на экране наиболее соответствовало Вашему предпочтению и установленной модели печи.

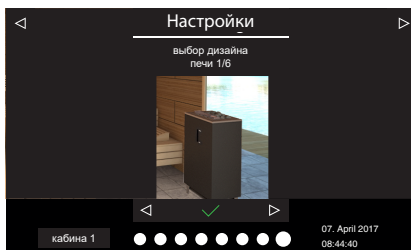

На этом ввод в эксплуатацию завершается и пульт управления переходит в режим ожидания.

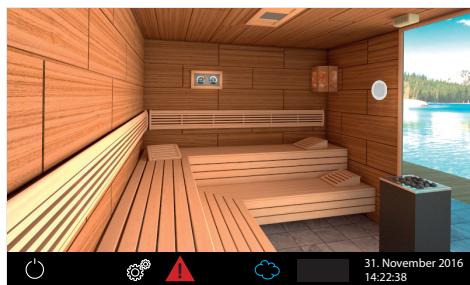

Пример

Интерфейс в режиме ожидания при одной подключенной кабине (дизайн может отличаться)

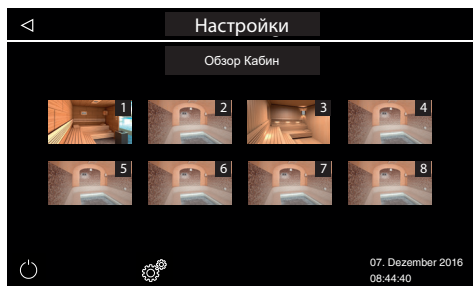

Пример

Интерфейс в режиме ожидания при нескольких подключенных кабинах (8 в данном случае).

Управление несколькими кабинами через один дисплей

Для управления несколькими кабинами через один пульт эти кабины должны быть подключены и настроены соответствующим образом.

Подробности подключения и настройки дополнительных кабин - см. главу „Управление несколькими кабинами“

После подключения дополнительной кабины и присвоения ей соответствующего адреса (ID) в нижней части экрана появится символ управления несколькими кабинами:



Число в данном символе показывает номер кабины, выбранной в данный момент.

Коснитесь данного символа, чтобы открыть окно с обзором всех кабин, в котором Вы можете быстро выбрать нужную кабину и перейти к её управлению. Вы также можете переходить от одной кабины к другой движением пальца по экрану от одного края к другому.

При нахождении в окне с обзором кабин все настройки и функции относятся ко всем кабинам сразу. Например, мы можете включить / выключить все кабины сразу.

12. Подключение и управление несколькими кабинами

Пульт управления Emotouch 3 позволяет подключать до восьми отдельных кабин и управлять ими по отдельности или одновременно.

Вы можете подключить до 8 саун или паровых кабин в любом соотношении. Подключение производится через четыре порта (разъёма) на задней части пульта управления.

12.1 Подключение и конфигурация

Независимо от того, используется ли пульт Emotouch 3 для управления сауной, паровой кабиной, одной или несколькими кабинами, подключение производится всегда по следующему принципу:

1-ая Кабина

Силовой блок первой кабины подключается кабелем Saunabus к **разъёму №1** пульта управления.

2-ая Кабина

Силовой блок кабины 2 подключается кабелем Sensorbus к свободному разъёму S-Bus силового блока кабины 1.

Силовой блок кабины 2 должен быть перепрограммирован на адрес „2“.

3-ая Кабина

Силовой блок кабины 3 подключается кабелем Sensorbus к **разъёму №2** пульта управления. Силовой блок кабины 3 должен быть перепрограммирован на адрес „3“.

4-ая Кабина

Силовой блок кабины 4 подключается кабелем Sensorbus к свободному разъёму S-Bus силового блока кабины 3.

Силовой блок кабины 4 должен быть перепрограммирован на адрес „4“.

5-ая Кабина

Силовой блок кабины 5 подключается кабелем Sensorbus к **разъёму №3** пульта управления. Силовой блок кабины 5 должен быть перепрограммирован на адрес „5“.

6-ая Кабина

Силовой блок кабины 6 подключается кабелем Sensorbus к свободному разъёму S-Bus силового блока кабины 5.

Силовой блок кабины 6 должен быть перепрограммирован на адрес „6“.

7-ая Кабина

Силовой блок кабины 7 подключается кабелем Sensorbus к **разъёму №4** пульта управления. Силовой блок кабины 7 должен быть перепрограммирован на адрес „7“.

8-ая Кабина

Силовой блок кабины 8 подключается кабелем Sensorbus к свободному разъёму S-Bus силового блока кабины 7.

Силовой блок кабины 8 должен быть перепрограммирован на адрес „8“.

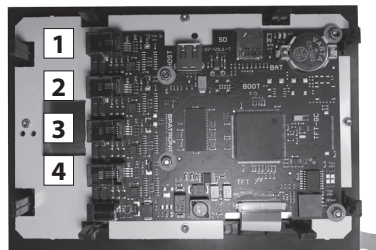

Обратная сторона пульта управления - плата с 4-мя портами для подключений.

Пример подключения восьми кабин (6 саун, 2 паровых кабины) показан на следующей странице.

В данном примере к каждому силовому блоку также подключен дополнительный модуль (обозначен буквой «М»).

Программирование адреса кабины

Силовой блок пульта управления или парогенератора SteamRock Premium поставляется с адресом кабины „1“. Для того, чтобы пульт управления мог распознать дополнительные кабины, необходимо изменить их стандартный адрес с 1 на порядковое число от 2 до 8 согласно количеству кабин и месту подключения к пульту управления. Обзор адресных номеров кабин для портов пульта управления EmoTouch 3:

Порт №1

1ая кабина - адрес 1

2ая кабина - адрес 2

Порт №2

3ая кабина - адрес 3

4ая кабина - адрес 4

Порт №3

5ая кабина - адрес 5

6ая кабина - адрес 6

Порт №4

7ая кабина - адрес 7

8ая кабина - адрес 8

Важное указание: Соблюдение последовательности подключения обязательно. Всегда начинайте подключение от порта №1. Кабина с адресом, например, „4“ может подключаться только к порту № 2 иначе пульт управления не сможет её опознать.

Программирование:

1. Нажмите кнопку программирования (КП) 5-6 секунд пока рядом с мигающим зеленым цветом светодиода на плате не загорится красный светодиод. Это означает активный режим программирования. Зеленый светодиод потухнет.

2. Нажмите коротко на КП - адрес кабины перейдет на следующее порядковое число, а зеленый светодиод мигнет соответственно от 1 до 8 раз.

Пример: старый адрес = 1 > нажать КП > светодиод мигнет 2 раза > новый адрес = 2.

3. Повторите процедуру шага №2 до тех пор, пока не переведете силовой блок на нужный адрес. Если Вы не будете нажимать каких-либо кнопок 15 секунд, то прибор покинет режим программирования (красный светодиод потухнет, зеленый начнет мигать в обычном режиме).

После этого кабина должна быть идентифицирована пультом управления. На экране появится символ управления несколькими кабинами.

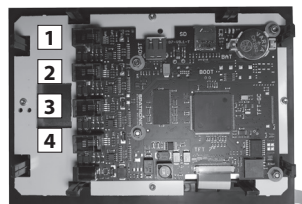

Обратная сторона пульта управления - плата с 4-мя портами для подключений.



Кнопка программирования



Кнопка программирования

Пример подключения 8 кабин к одному пульту управления

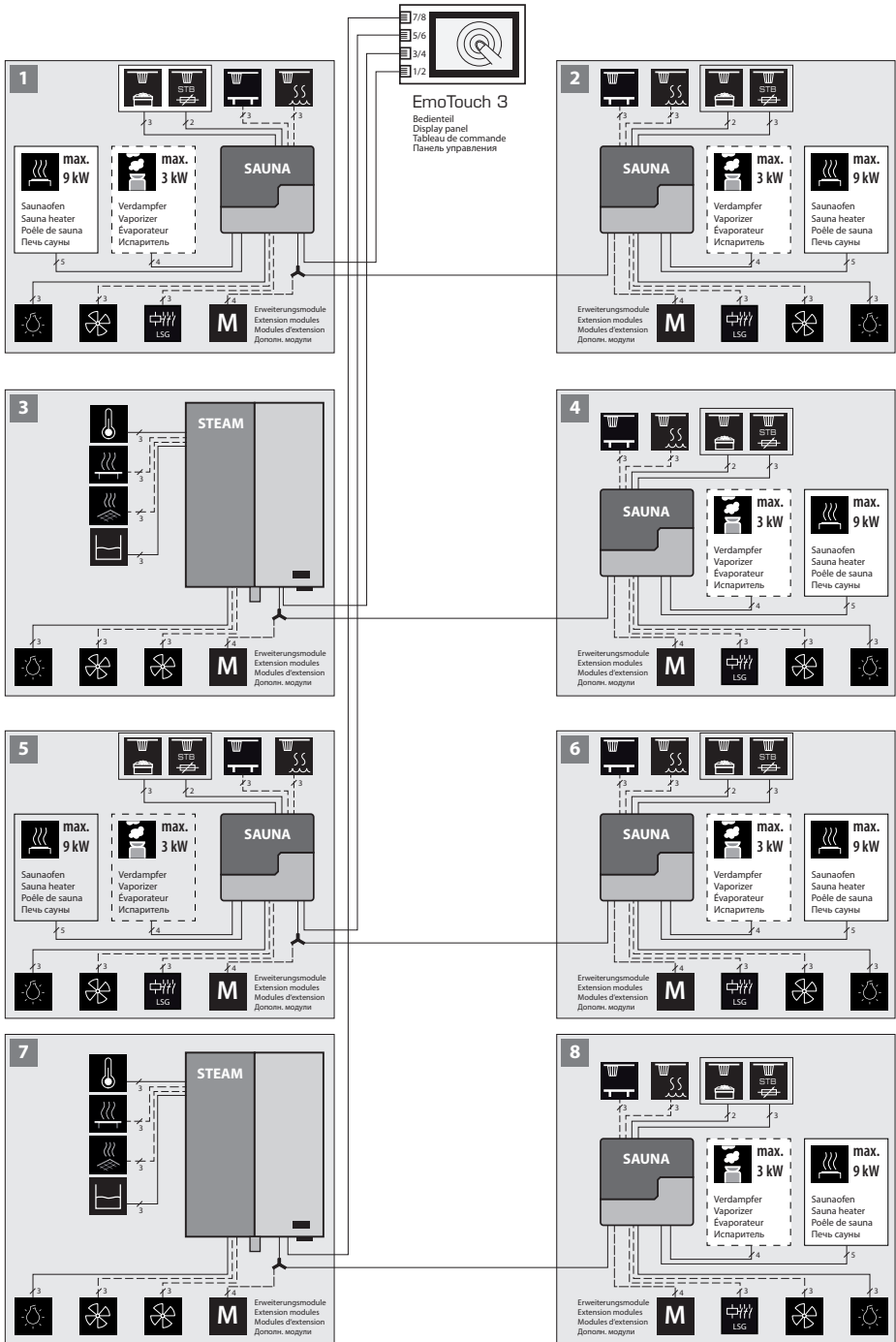

Управление несколькими кабинами

После подключения и программирования дополнительных кабин на экране пульта управления появится символ, указывающий на то, что пульт опознал данные кабины и готов к их управлению:



Число внутри символа показывает кабину, выбранную для управления в данный момент.

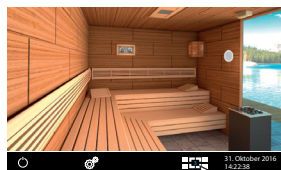

Например: сауна кабина



Например: паровая кабина

Выбор кабин, конфигурация и управление

Перед тем, как перейти к управлению новой кабины Вам необходимо провести её конфигурацию как описано в главе «ввод в эксплуатацию».

Кабина без проведенной конфигурации изображается на экране с символом гаечного ключа. Нажмите на данную кабину, чтобы провести конфигурацию.

Переход от одной кабины к другой:

- Движением пальца по экрану от одного края к другому (налево или направо) переводит Вас к следующей кабине согласно порядковому числу.
- В окне с обзором кабин коснитесь изображения любой кабины, чтобы выбрать её напрямую. Это, обычно, дает более быстрый доступ при большом количестве кабин.
- Чтобы открыть окно с обзором кабин, коснитесь символа

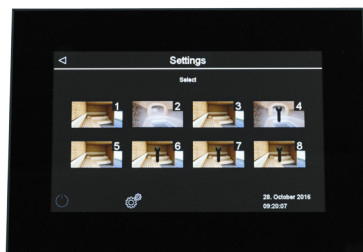

Управление одной отдельной кабиной

Выберите как указано выше необходимую кабину. После того как на экране появится её интерфейс Вы можете управлять ей и производить необходимые настройки.

Управление всеми кабинами сразу и общие настройки

Если Вы находитесь в интерфейсе с обзором всех кабин, то все настройки и управление будут относиться ко всем кабинам. Если Вы нажмете на 3 сек кнопку включения, то Вы включите все кабины сразу (включение идет с задержкой 1 сек для каждой кабины).

Замечание: При выключении всех кабин они выключатся полностью без режима сушки. Поверх мини-изображений кабин могут быть наложены символы функций (напр. таймер, сбой).

Сообщения о неполадках

При появлении неполадки в какой-либо кабине в нижней полоске появится красный треугольник с восклицательным знаком. Перейдите к обзору кабин - кабина с неполадкой будет изображена с таким же треугольником. Коснитесь данной кабины, чтобы перейти к ней и получить подробности неполадки текстом или символом на экране. При неполадке в одной кабине работа других кабин не прерывается.

Управление и настройки

Пульт управления - положение управляющих элементов



Рис. 1

Включить / выключить кабину

Чтобы включить кабину (парогенератор) нажмите на  в течении 3 секунд. Кабина включится с заранее установленными параметрами. Чтоб выключить кабину коротко нажмите на данный символ.

Включение света

Коснитесь изображения лампы на экране для включения / выключения света. При включенном свете лампа на экране также будет изображена включенной.

Дополнительные настройки (подменю)

Частное пользование:

Нажмите на символ , чтобы открыть меню настроек. Окно откроется сбоку, как на рис. 2.

Коммерческое пользование:



Нажмите на символ  на 3 секунды и введите в новом окне код доступа **5645**. Меню настроек откроется в новом окне. При коротком касании символа  откроется лишь окно выбора языка для навигации.



Рис. 2

Принцип управления графическим интерфейсом

В графическом интерфейсе (изображение кабины) коротким нажатием Вы включаете или выключаете функции (за исключением включения нагрева), а также открываете подменю. Продолжительное нажатие (более 3 секунд) открывает настройки данной функции.



Принцип управления - касание предметов или символов на экране, короткое или продолжительное.

Реагирование экрана на касание подтверждается маленьким символом в нижнем правом углу.



Назад

В различных меню - символ для возврата назад, к предыдущему меню или выбору. В некоторых случаях также имеется стрелка вперед для движения к следующему шагу.

Описание главных символов на базовом интерфейсе (Startscreen)



Включить / выключить печь сауны (нагрев)

Для включения - нажать на символ 3 секунды. Включение отображается звуком и изменением элементов изображения (красные камни). Для выключения - коротко нажать на символ.



Настройки

Открывает меню с настройками различных параметров (язык, время, дата, яркость экрана, время работы печи, таймер и прочее). При частом пользовании - короткое нажатие, при коммерческом - длительное и ввод кода доступа.



Авто-старт (таймер)

Появление данного символа в паре со временем или датой означает активный режим таймера включения (простой 24 ч, одноразовый или ежедневный для коммерческого пользования). Символ будет мигать для привлечения дополнительного внимания.



Управление несколькими кабинами через один пульт

Если Вы подключили и настроили несколько кабин к одному пульта, то на экране внизу появится данный символ. Число указывает номер текущей кабины, в интерфейсе которой Вы находитесь.

Коснитесь данного символа, чтобы открыть обзор кабин и перейти к любой из них. В режиме ожидания пульт через 30 сек без управления сам откроет окно обзора кабин.

Подсказка:

Чтобы закрыть меню настроек в виде полупрозрачного бокового окна коснитесь любой точки экрана вне данного меню. Чтобы закрыть отдельное окно настроек нажмите стрелку назад.

Если Вы не произведете каких-либо настроек в течении 10 секунд то пульт сам покинет меню и вернется к стартовому интерфейсу. Несохранные настройки сбрасываются.

Все настройки сохраняются также при отключении питания за счет батарейки в пульте.

Дополнительные модули и компоненты автоматически распознаются при правильном подключении и отображаются на экране в виде изображений или символов.

Описание символов - дополнительные настройки

В меню „Дополнительные настройки“ Вы можете произвести индивидуальные настройки или изменить параметры, которые, обычно, требуется сделать один раз или очень редко.

Данное меню открывается через символ  в нижней части экрана (смотри стр. 39).



Язык

Через этот символ открывается подменю выбора языка. Первое касание символа - выбор, второе касание - сохранение



Время

Изменение времени встроенных часов пульта управления



Дата

Здесь Вы можете задать день, месяц и год.



Экранная заставка

Интервал времени, через который пульт перейдет в режим экранной заставки. Коснитесь экрана, чтобы убрать заставку.



Режим «спячки»

Здесь задается интервал после которого экран, если не производить настроек и если выключен нагрев, выключится и перейдет в режим «спячки». Чтобы вновь включить экран, коснитесь его в любом месте.



Блокировка экрана

Здесь Вы можете заблокировать экран через свой собственный пин-код. После этого возможно только экстренное выключение и включение света. Прочитайте важные детали внизу!



Яркость экрана

Здесь вы можете изменить яркость экрана, передвигая маленький регулятор вверх/вниз.



Режим «дачный дом»

В этом режиме Вы ограничиваете управление прибором до базовых функций через индивидуальный пин-код. Расширенные настройки блокируются.



Технические параметры

Проверка текущей версии П/О, времени до следующего техобслуживания и контакты дилера/производителя.



Контакты

Здесь даются контакты производителя на случай поломки или сбоев, чтобы Вы могли обратиться за технической поддержкой.



Авто-стоп (время работы)

Настройка времени работы печи в ручном режиме. Ограничение: частное пользование - до 6 часов, коммерческое пользование - до 12 ч или без ограничения



Таймер

Функция таймера (простой 24 часа вперед или любая дата в будущем).



Синхронизация цветотерапии

Здесь Вы можете задать включение опциональной цветотерапии синхронно с включением генератора или вручную.



Важная информация по блокировке доступа

Вы можете заблокировать доступ к пульту в меню настроек  при помощи индивидуального кода. После этого возможно только экстренное отключение работающего генератора и включение света. При попытке доступа к другим функциям появится окно для ввода кода.



ВНИМАНИЕ!!!

Примите должные меры, чтобы запомнить или сохранить код доступа! В противном случае Вы не сможете больше управлять пультом управления. Разблокировка на месте невозможна! Вам придется отослать дисплей производителю!

Графический интерфейс и проверка текущей температуры

Современный графический интерфейс позволяет быстрый доступ ко всем важным функциям, а также позволяет быстро проверить текущую температуру в кабине.

Текущее рабочее состояние кабины и различные функции наглядно изображаются в графическом виде - например, работающий парогенератор, горячая лампа и пр.

Во всех меню к каждому управляющему символу дается описание текстом на одном из 22 языков по Вашему выбору. Это позволяет быструю и комфортную настройку всех функций.



Режим ожидания

Изображение слева показывает кабину в выключенном состоянии. При только одной кабине это равно режиму ожидания.

При нескольких кабинах, подключенных к одному пульту, в режиме ожидания пульт покажет экран обзора всех кабин сразу. Нажав изображение одной из кабин, Вы попадете в её интерфейс.

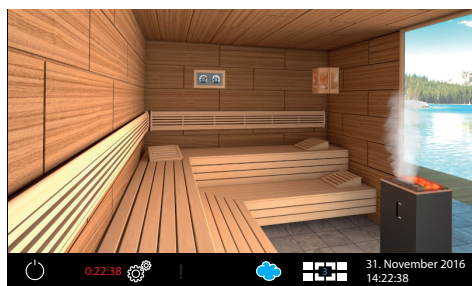

Режим нагрева

В режиме нагрева изображение печи будет показано с красными камнями. При печи серии Vi-O с активным влажным режимом также изображается выход пара.

В нижней строке отображается оставшееся время до выключения сауны. При нескольких подключенных кабинах Вы можете переходить к другим кабинам.



Проверка текущего климата

Для проверки текущего климата нажмите на символ термометра .

На прибл. 50 секунд откроется окно с температурой и влажностью - заданное и текущее значение от каждого датчика.

Если подключен 2ой датчик температуры, то будут показаны значения обоих датчиков.

При отсутствии датчика влажности показывается значение пропорциональной на-

стройке испарителя с символом . При наличии датчика влажности значение в облаке будет показано со знаком „%“. Коснитесь экрана в любом месте помимо данного окна, чтобы закрыть его.

Напоминание: отображаемые значения текущей температуры соответствуют измерению в районе датчика. Примите во внимание, что температура в других зонах кабины может довольно заметно отличаться в зависимости от индивидуальной ситуации. Мы рекомендуем опираться не на теоретические данные, а на личные предпочтения и практический опыт при выборе задаваемой температуры.

Управление и настройки

Включить / выключить сауну

Нажмите на 3 секунды на символ  чтобы включить кабину. При этом автоматически включится свет. Экран отобразит рабочее положение „включено“, а внизу высветится остаточное время до окончания работы.

Для выключения коротко нажмите на символ . После основной работы в режиме Vi-O включится режим сушки (до 30 минут). Свет останется гореть до 30 минут если его не выключить вручную. После цикла просушки кабина полностью выключится (режим ожидания).

Вы можете прервать цикл сушки в любое время - нажмите на символ  еще раз.



Режим работы - сухой или влажный (Vi-O)

Пустое облако в нижней строке означает сухой режим (изображение 2 справа). Для активирования влажного режима коснитесь символа облака - оно должно стать полностью голубым (изображение 1 справа). Данный выбор появится только если установлена печь серии Vi-O с испарителем.

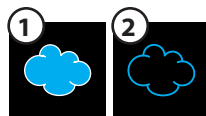

Настройка температуры

Коснитесь печи на 3 секунды, чтобы открыть окно настройки температуры. Будет показана текущая температура. Передвиньте «движок» на вертикальной линии вверх/вниз для изменения температуры. Новое значение немедленно сохраняется и не требует подтверждения.



Настройка влажности

Прежде всего активируйте **влажный режим** как описано выше.

Коснитесь печи на 3 секунды, чтобы открыть окно настройки. В меню настроек будет показана текущая заданная температура и влажность. Передвигая «движки» на вертикальных линиях Вы можете изменить температуру / влажность по своему усмотрению. При изменении влажности значение температуры может быть автоматически скорректировано, чтобы не допустить установки небезопасных значений.

При наличии датчика влажности значение влажности задается в % относ. влажности воздуха. Без датчика влажности Вы задаете пропорциональное время работы испарителя относительно общего времени нагрева. Символ влажности



показывается при этом без знака %.

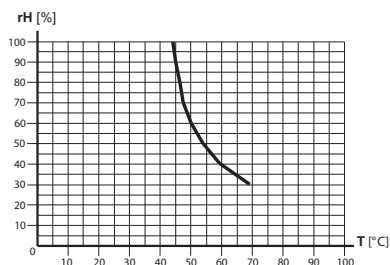
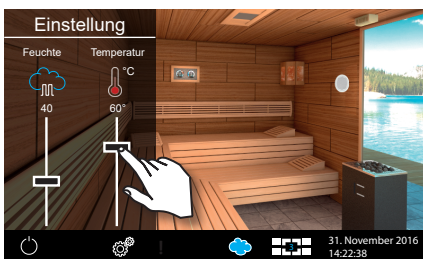

Обратите внимание, что при работе с датчиком влажности максимальное значение влажности зависит от заданной температуры. Смотри таблицу значений с кривой климата на стр. 35. Допустимы только значения слева и под кривой. Например, при значении 60°C можно задать до 40% относительной влажности.



Включить / выключить свет

Коснитесь изображения лампы на экране, чтобы включить или вы-

ключить свет. - свет выключен, - свет включен.



Изменить яркость света

Вы можете изменить яркость света через изображение лампы на экране (от 0 до 100%).

Коснитесь лампы на 3 секунды. Свет включится (если не горел) и откроется подменю настройки яркости света. С помощью «движка» Вы можете задать нужную яркость. Степень яркости показывается в %. Новое значение тут же перенимается и не требует подтверждения.

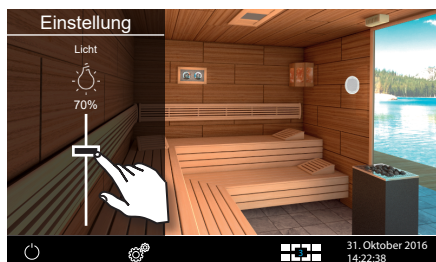

ВНИМАНИЕ! Допускается только применение ламп и трансформаторов, поддерживающих регулировку яркости! В противном случае возможно повреждение прибора.



Таймер на 24 часа

Данная функция позволяет задать время включения на 24 часа вперед или одноразовое включение в любой день будущего или ежедневное включение по программе. Нажмите на символ настроек . В меню настроек нажмите на символ два раза, чтобы выбрать эту функцию и открыть меню её настроек. Откроется окно с выбором трёх видов таймера (внимание - при частном виде пользования ежедневный таймер недоступен).

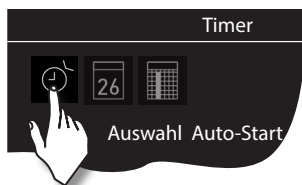

Однократное включение (однократное включение в произвольный день)

Нажмите два раза на символ , чтобы выбрать и открыть данную функцию.

- При помощи „+“ и „-“ задайте сначала день, месяц и год включения.
- Следующим шагом задайте **время включения** (часы и минуты).
- Далее задайте желаемую температуру.
- После этого нажмите на стрелку „назад“. На стартовом экране будет в мигающем режиме показано время включения (дата и время, например, 15.01. и 18:30).



Подсказка: Время работы перенимается из настройки „Авто-Стоп“ (смотри Доп. Настройки).



Ежедневное включение (включение по программе по дням недели).

Для недельного таймера нажмите два раза  (недельный таймер). Откроется подменю с выбором дней недели (от 1 до 7, 1 = понедельник, 2 = вторник...).

Подсказка: белые символы = программы нет, голубые символы = программа уже есть.

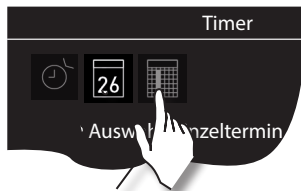

Нажмите на требуемый день недели, которому Вы хотите присвоить программу (напр. „1“ = понедельник). Откроется обзор из четырех возможных программ на этот день.

Совет: На один день Вы можете задать до 4 программ. Продолжительность нагрева не ограничена. Обратите внимание на возможные законодательные ограничения. Каждой программе Вы можете присвоить индивидуальную температуру.

Выберите требуемую программу - нажмите на символ программы, начиная с 1.

- Задайте **время включения** (часы и минуты) - например, 9:30.
- Задайте **время выключения** (часы и минуты) - например, 19:30.
- Задайте требуемую температуру.

После последнего шага нажмите на обзор дней недели - день с заданной программой будет показан голубым цветом. Повторите данные шаги для прочих программ и других дней недели. На стартовом экране будет показано ближайшее время включения.

Удалить / изменить недельный таймер

Чтобы изменить/удалить время включения/программу откройте подменю недельного таймера как описано выше.

- Выберите нужный день для изменения (два нажатия).
- Выберите нужную программу для изменения (два нажатия).
- Произведите требуемые изменения (время включения, выключения, итд.) или...
- Чтобы полностью удалить выбранную программу поставьте время включения на „--“ и подтвердите этот выбор (стрелкой «назад»).
- Дисплей вернется к обзору дней недели.

Внимание: При активном таймере на дисплее внизу справа в мигающем режиме отображается время включения. Если Вы запрограммировали несколько включений, но на дисплее всегда отображается ближайшее включение. Время может отображаться голубым или красным цветом.

Время голубого цвета - заданное время правильно. Таймер сработает.

Время красного цвета - заданное время ошибочно. Таймер не сработает. Возможные причины - неправильно задано время (перехлест), неправильно заданы интервалы. Проверьте время включения и время выключения (если есть).

Вы можете включать кабину в ручном режиме между включениями таймера.

Возобновление работы по таймеру после прерывания

Если кабина была автоматически включена по таймеру, но работа была прервана, например, из-за неполадки, то если Вы еще находитесь в пределах «окна» текущей программы и включите кабину вручную, то она автоматически будет работать до конца времени согласно таймеру, а не согласно времени «Авто-Стоп» ручного режима!

Данная функция позволяет Вам быстро продолжить прерванную работу по таймеру без дополнительного программирования времени окончания работы.



Дополнительные настройки



Чтобы открыть меню настроек коротко нажмите на символ  в нижней части экрана.

При коммерческом использовании необходимо нажать на этот символ 3 секунды и после этого ввести код доступа **5645**, чтобы попасть в данное меню. Короткое нажатие даст доступ только к изменению языка.

Через символ  Вы можете открыть меню дополнительных настроек. Данные настройки, как правило, требуются только один раз, либо крайне редко.



Выбор языка

Здесь Вы можете изменить язык, установленный при вводе в эксплуатацию. Выберите требуемый язык - например, „RU“ для русского языка (выбранный символ будет показан белым цветом) и нажмите на него второй раз, чтобы подтвердить выбор. Дисплей вернется к предыдущему меню и переключится на новый язык.



Время

Здесь Вы можете изменить время внутренних часов. При помощи „+“ и „-“ измените часы или минуты и подтвердите изменение.



Дата

Здесь Вы можете изменить дату, месяц и год. Настройка также производится при помощи „+“ и „-“. После измерения года дисплей возвращается к предыдущему меню.



Экранная заставка

Здесь Вы задаете интервал времени, через который экран включит режим экранной заставки если кабина не включена и никто не управляет пультом. В этом режиме яркость понижается, экран становится черным и на нем отображается время и логотип. Чтобы вернуть пульт управления в обычный режим просто дотроньтесь до экрана в любом месте.



Спящий режим

Эта настройка определяет интервал времени через который пульт управления переходит в спящий режим. В данном режиме экран полностью гаснет. Данный режим возможен только при выключенной кабине. Чтобы вернуть пульт управления в обычный режим просто дотроньтесь до экрана в любом месте.



Блокировка экрана

У Вас есть возможность защитить прибор от несанкционированного доступа и полностью заблокировать его. Блокировка защищается индивидуальным 4-значным PIN-кодом.

Для блокировки прибора выберите символ  и повторно коротко нажмите на этот символ. Откроется новое окно с индикатором „----“ и цифровой клавиатурой. Теперь вместо четырех нулей Вы можете ввести Ваш собственный PIN-код. Введите Ваш PIN-код и подтвердите выбор.

Прибор переходит к стартовому окну, он заблокирован. Невозможно выполнить настройки.

Из соображений безопасности при активной блокировке можно прервать текущий процесс нагрева (выключить печь сауны) и включить свет в кабине.

При всех других попытках управления появится запрос на ввод PIN-кода.

Для разблокировки прибора нажмите на какой-нибудь символ (напр., Вкл./Выкл.) для вывода поля ввода PIN-кода. Введите ранее установленный PIN-код. Прибор разблокируется.



Внимание - важная информация!

При заблокированном экране Вы можете только выключить работающую кабину и включить свет. Все остальные функции блокируются и потребуют ввода пин-кода.



ВНИМАНИЕ!

Примите должные меры, чтобы запомнить или сохранить код доступа! В противном случае Вы не сможете больше управлять пультом управления. Разблокировка на месте невозможна! Вам придется отослать дисплей производителю!



Авто-Стоп (время работы)

Здесь Вы можете настроить необходимое время работы кабины.

При частном использовании оно ограничено максимально 6 часами. При коммерческом использовании Вы можете настроить время работы до 12 часов или до бесконечного (полностью ручной режим). Ограничение задается во время монтажа посредством установки мостика 5, см. схему подключений, эта настройка имеет приоритет.

Два раза нажмите на символ  и в подменю соответствующим образом настройте необходимое время нагрева (часы и минуты). После подтверждения ввода прибор вернется в предыдущее меню.

После включения кабины оставшееся время работы будет отображено снизу слева в виде таймера обратного отсчета. Это позволяет постоянно видеть оставшееся время до выключения.

После выключения включится вентилятор для сушки кабины на время до 30 минут. Эту функцию можно изменить или отменить. Для этого обратитесь к Вашему специализированному дилеру или монтажнику.

Настройка времени работы осуществляется шагами +/- 1 мин. и возможна от 00:01 (1 минута).



Эксплуатационные данные

Здесь Вы можете запросить основные эксплуатационные данные и информацию по Вашему прибору.



Встроенное программное обеспечение - здесь Вы можете запросить текущую версию встроенного ПО органа управления и силового блока. Посредством нажатия на „+“ и „-“ Вы можете переходить от одного значения ко второму. „Panel Vx.xx“ - встроенное ПО органа управления, „Mod-LS Vx.xx“ - встроенное ПО силового блока (x вместо цифр). Для перехода в предыдущее меню нажмите зеленую стрелку.



Интервалы сервисного обслуживания - здесь Вы можете проверить, сколько времени в часах остается до следующего планового техобслуживания (сервисного обслуживания). Интервалы настраиваются Вашим специализированным дилером или специалистом по монтажу во время установки и наладки.



Контактные данные - здесь Вы можете запросить контактные данные производителя или Вашего специализированного дилера (монтажника). Эти контактные данные отображаются также при наличии неисправности.



Яркость дисплея

Здесь Вы можете настраивать яркость дисплея в трех ступенях.



Ferienhaus Modus

Используя данную функцию, Вы можете ограничить доступ только до нескольких важных настроек с помощью индивидуального PIN-кода. Все прочие настройки будут заблокированы, а их символы станут неактивными.

Следующие настройки возможны в заблокированном состоянии:

- Включить и выключить кабину.
- Включить и выключить свет
- Настройка температуры / влажности

Для активации данной функции нажмите на символ . Откроется новое окно для ввода собственного PIN-кода. Выберите любое 4-значное число на появившейся цифровой клавиатуре и подтвердите Ваш ввод. После этого прибор блокируется.

Совет: Для отмены ввода коротко нажмите на стрелку „назад“.

Для снятия блокировки повторно откройте настройки. Два раза нажмите на символ . Откроется подменю для ввода PIN-кода. Введите Ваш PIN-код для разблокировки прибора. После выключения сауны появится окно выбора языка.



ВНИМАНИЕ!

Примите должные меры, чтобы запомнить или сохранить код доступа! В противном случае Вы не сможете больше управлять пультом управления. Разблокировка на месте невозможна! Вам придется отослать дисплей производителю!



Беспотенциальный контакт

При помощи данной функции Вы можете включать через соответствующий символ на экране (см. изображение ниже) какой-либо внешний прибор или функцию (например, дополнительный свет, музыку, и пр.)

Для включения / выключения коснитесь

символа  на экране.

Если данный символ отсутствует на экране, обратитесь к Вашему дилеру для его активации и настройки.

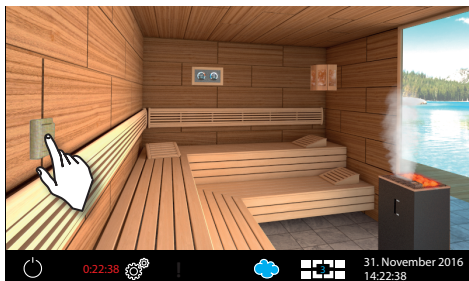

Синхронизация включение цветотерапии

С помощью данной функции вы можете синхронизировать включение опциональной системы цветотерапии (через модуль SBM-FL75/150) с включением сауны.

Коснитесь этого символа два раза , чтобы открыть подменю настройки.

В данном меню нажмите два раза на зеленую галочку , что активировать синхронное включение цветотерапии при включении сауны. Прибор цветотерапии будет автоматически включаться или выключаться вместе с работой сауны.

Чтобы отменить данную синхронизацию, нажмите два раза на символ .

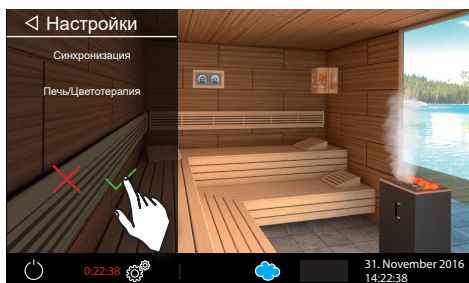

Сервисный уровень

Пульт EmTouch 3 даёт возможность произвести большое количество специальных настроек для наладки и оптимизации работы кабины на отдельном уровне, защищенном пин-кодом.

Для этого коснитесь символа  и удерживайте его примерно 3 секунды, пока не откроется новое окно для ввода пин-кода.

Пин-код: **5349**

Надежно храните PIN-код без возможности доступа к нему конечного потребителя во избежание несанкционированных изменений в блоке управления.

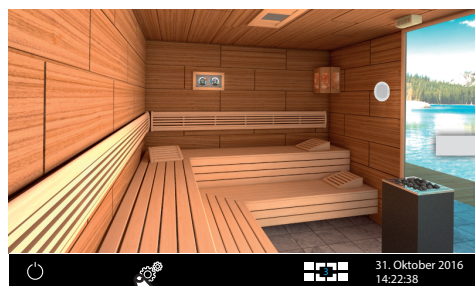

нажать на 3 секунды



Окно ввода пин-кода. Коррекция с помощью «С», подтверждение символом «ввод данных».

Пользовательский интерфейс на сервисном уровне

На сервисном уровне все настройки отображаются в виде символов. Для выбора кратко коснитесь нужного символа, после чего символ станет светлее (белого цвета), а в верхней части появится текст с функциональным описанием. Еще раз коснитесь выбранного символа, чтобы открыть подменю и произвести настройки.

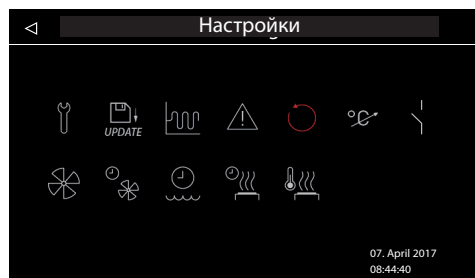

Пример для конфигурации с печью серии Vi-O

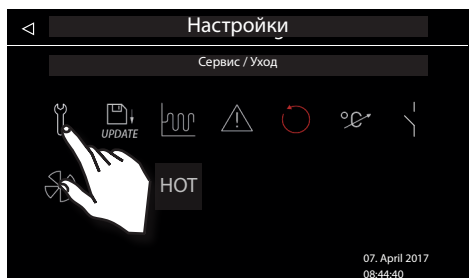

Пример конфигурации с печью для сухой (финской) сауны

Образец меню на сервисном уровне. Пример слева дан для печей серии Vi-O с испарителем, справа - для печей для сухой финской сауны.

После выбора символа (одно касание) он отображается более ярким белым цветом и его описание дается в верхней строке. Остальные символы отображаются серым цветом.

Второе касание выбранного символа откроет новое подменю с настройками данной функции.

Обзор символов в сервисном разделе



Интервалы сервисного обслуживания / техобслуживания

Настройка интервалов сервисного обслуживания / техобслуживания.



Время на долив воды

Настройка интервала отключения испарителя после сообщения о нехватке воды. Только для печей серии Vi-O.



Актуализация ПО

для дисплея, релейного блока или модулей



Время режима сушки сауны

Настройка в минутах для режима сушки после влажного режима работы. Только для печей серии Vi-O.



Гистерезис

Настройка гистерезиса переключения.



Температура для режима сушки

Настройка в °C для режима сушки сауны после влажного режима работы. Только для печей серии Vi-O.



Вид пользования

Выбор частного или коммерческого использования, а также выбор печи сауны



Перезагрузка / Сброс

Восстановление заводских настроек, выполняется сброс всех текущих настроек и данных.



Адаптация температуры

Настройка смещения измеряемой температуры +/- 10 K.



Беспотенциальный контакт

Активация/деактивация функции и настройка параметров



Вентилятор

Настройка режима вентилятора вытяжки



Время работы вентилятора

Настройка времени работы вентилятора после работы кабины (режим сушки, 0-60 мин).



„HOT“ функция

Настройка 0 - 30 минут для функции „HOT“ (безостановочный нагрев, только для сауны).



Интервалы сервисного обслуживания / техобслуживания

Здесь Вы можете установить интервалы сервисного обслуживания и техобслуживания. По истечении заданного времени на дисплее при каждом запуске ненадолго появляется напоминание с указанием сохраненных контактных данных. В разделе «Расширенные настройки» конечный потребитель может в любое время запросить оставшееся время работы. Таким образом Вы также можете рассчитать часы работы.

Заводская настройка для частного использования — 500 часов.

Заводская настройка для коммерческого использования — 2 500 часов.



Обновление программного обеспечения

Данная функция позволяет обновить ПО пульта. Вам понадобится массовый накопитель (например, флэшка).

- Скачайте новую версию ПО с сайта ЭОС (eos-sauna.de/service-support/software) и распакуйте ZIP архив на накопитель.
- Подключите накопитель к разъёму на обратной стороне пульта управления (пульт необходимо извлечь для доступа к задней стороне).
- Откройте сервисный уровень и нажмите 2 раза на символ «обновление ПО»:
- Далее в подменю Вы можете выбрать, какой компонент Вы хотели бы обновить:
 - Пульту управления (дисплей)
 - Релейный блок данной кабины
 - Модуль цветотерапии данной кабины (если подключен)
- Коснитесь требуемого компонента, чтобы его выбрать, затем коснитесь его еще раз, чтобы начать процесс обновления.
- Процесс обновления отображается на экране и может занять несколько минут. После завершения пульт управления перезапустится.
- Если система не найдет требуемый файлы, то будет выдано сообщение об ошибке. Проверьте в таком случае массовый накопитель и повторите обновление.
- После окончания обновления Вы можете удалить массовый накопитель.

Совет: Меню обновления можно вызвать также напрямую без пути через сервисное меню.

Коснитесь и удерживайте символ  6 секунд до появления окна ввода пин-кода. Введите код доступа 543210. Это сразу откроет меню обновления ПО.



ВНИМАНИЕ: Электропитание в процессе обновления не должно прерываться! В противном случае процесс обновления будет нарушен и Вы не сможете использовать пульт управления. В таком случае он должен быть возвращен на ремонт производителя.



 **ВНИМАНИЕ:** Обновление ПО должно производиться только квалифицированным специалистом. Не предпринимайте самостоятельно попыток обновления ПО!

После непредвиденной потери питания прибор попытается продолжить процесс обновления ПО. Если эта попытка будет неудачной и на экране появится сообщение об ошибке, нажмите один раз на кнопку «reset» на плате дисплей рядом с батареей. Прибор будет перезагружен и предоставит Вам несколько опций для возобновления обновления.



Гистерезис

Здесь Вы можете настроить гистерезис переключения в диапазоне +/- 5К. Тем самым Вы изменяете верхнюю и нижнюю границы температуры, при достижении которых система управления включает или снова выключает нагрев. Например, при заданной температуре 85°C и гистерезисе 3°C регулировка осуществляется в диапазоне 82°C - 88°C. Это позволит Вам точнее настроить регулировку температуры в зависимости от размера кабины.

Уменьшение значения обычно уменьшает интервалы между отдельными включениями печи в ходе работы. Настройку данного параметра должен выполнять только опытный специалист!



Тип пользования

Здесь Вы можете настроить тип пользования на «Домашний режим» или «Коммерческий режим». Пульт управления скорректирует определенные функции автоматически (функции таймера, ограничение времени работы и пр.).



Сброс

Данная функция позволяет сбросить все настройки до базового состояния и восстановить заводские настройки. Все индивидуальные настройки будут соответственно утеряны. После сброса прибор перезапустится, после чего необходимо повторить базовую установку. При выборе этой опции появится запрос на повторное подтверждение.

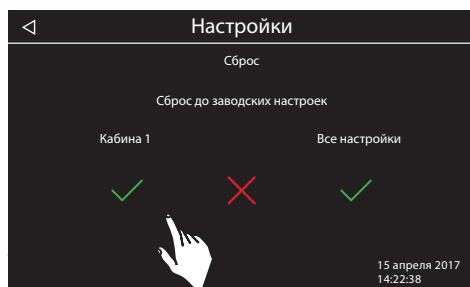

Подсказка: При подключении нескольких кабин Вы можете сбросить индивидуальные настройки для текущей кабины или для всех кабин (полный сброс).



Коррекция отображаемой текущей температуры (Offset)

При помощи данной температуры Вы можете скорректировать реальное значение требуемой температуры (заданной температуры). При настройке 0К значение целевой температуры для главного датчика над печью или второго датчика на лавках будет лежать на 7К выше значения, отображаемого на экране пульта как заданная температура. Это основано на практическом опыте и как правило приблизительно соответствует естественной разнице между температурой в районе датчика и в районе лежаков. Если, например, температура на термометре на 5К ниже чем температура, показанная на дисплее как «цель», то Вы можете

скорректировать показание пульта управления, задав значение коррекции как «+5К». Пульт управления будет соответственно показывать как цель иную температуру, чем та, которую он в действительности пытается достичь.

Внимание: Настройку данного параметра должен выполнять только опытный специалист! Обязательно следует провести практическую проверку в реальных условиях работы. Доступный диапазон настройки данной функции от -10К до +10К.



Беспотенциальный контакт

Выход „AUX“ на главной плате представляет из себя беспотенциальный замыкающий контакт от реле на плате генератора. Данный выход не имеет соединения с каким-либо контуром с напряжением и является беспотенциальным. Вы можете использовать этот выход для включения какого-либо дополнительного оборудования через пульт управления.

Максимальная нагрузка на данный выход:

- Резистивная нагрузка, переменный ток: макс. 250В / 10А
- Индуктивная нагрузка, переменный ток 500 вольт-ампер (ВА)
- Постоянный ток:
 - До 30 В - макс. 16А (480 Вт)
 - До 110В - макс. 0,3А (33 Вт)
 - До 220В - макс. 0,12А (26,4 Вт)

Внимание! Если Вы используете фазовые линии L1, L2 или L3 для питания подключенного к беспотенциальному контакту контура (оборудования), то линия питания не должна быть перегружена! При необходимости следует защитить контур подключенного оборудования через соответствующий предохранитель или произвести подключение через отдельную линию питания.

НАСТРОЙКИ БЕСПОТЕНЦИАЛЬНОГО КОНТАКТА



В сервисном меню нажмите 2 раза на символ . В соответствующем подменю вы увидите выбор различных вариантов синхронизации включения беспотенциального контакта с другими функциями парогенератора. Это даёт Вам возможность привязать включение какого-либо оборудования к определенным функциям генератора.

Вы можете присвоить беспотенциальному контакту следующие функции:



Ручное включение через символ  на экране дисплея.



Переключение в положение „Включено“ если включается свет.



Переключение в положение „Выключено“ если включается свет.



Переключение в положение „Включено“ когда достигается заданная температура.



Переключение в положение „Выключено“ когда достигается заданная температура.



„Включено“ если в испарителе мало воды (только для сауны - для Vi-O печей)



„Выключено“ если в испарителе мало воды (только для сауны - для Vi-O печей)



Включение для дополнительного испарителя (Синхронизация включения с выходом Wm, только для версии для сауна - для Vi-O печей)



Переключение в положение „Включено“ при превышении температуры 50°C.



Переключение в положение „Включено“ при температуре ниже 50°C.



Переключение в положение „Включено“ если кабина включена.



Переключение в положение „Выключено“ если кабина включена.



Деактивировать беспотенциальный контакт (символ контакта исчезнет с экрана).



Вентилятор

Здесь Вы можете настроить работу вентилятора от 0 до 100% выходной мощности, либо отключить выход для вентилятора. Если выход для вентилятора активирован, то он будет включаться синхронно с нагревом кабины. В режиме сушке после влажного режима вентилятор всегда будет работать на полную мощность.

Коснитесь два раза символа вентилятора. В соответствующем подменю Вы можете настроить скорость вентилятора (мощность), передвинув «движок» вверх или вниз. Положение «0%» означает полное отключение вентилятора..





Работа вентилятора после работы кабины

Эта функция определяет время работы вентилятора после влажного режима работы. Заводская установка - 30 минут. Рекомендуется использовать данную функцию в сочетании с дополнительным подогревом для более быстрой сушки сауны.

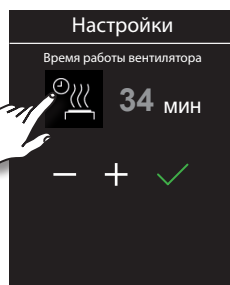
Данная функция по умолчанию привязана к функции прогрева сау-



ны для сушки после влажного режима работы. Время работы показывается серым цветом и не может быть изменено. Мы рекомендуем сохранить данную привязку и при необходимости изменить продолжительность нагрева в режиме сушки (смотри далее).

Если Вы всё же хотели бы задать отдельно иное время работы вентилятора, то коснитесь символа  - данный символ поменяет цвет на серый, а число в минутах станет белым. Теперь Вы можете изменить время при помощи „+“ / „-“ (подтвердить нажатием на ).



Время для долива воды

Здесь Вы можете настроить время, в течение которого клиент должен долить воды испаритель при её нехватке. Если в течение этого времени вода не доливается, испаритель отключается (защита от перегрева). Данная функция особенно важна для печей Vi-O с заполнением воды вручную. Диапазон настройки: от 1 до 5 минут.



Время дополнительного подогрева

Здесь Вы можете задать время для сушки после влажного режима работы. Заводская установка - 30 минут. Эта функция включает печь сауны в сухом режиме для сушки сауны после каждого влажного режима работы. Данная функция рекомендуется в сочетании с вентилятором вытяжки для более быстрого удаления остаточной влаги из сауны.

Настройка производится кнопками „+“ / „-“ и должна быть подтверждена кнопкой .



Температура сушки

Здесь Вы можете задать температуру для режима сушки сауны (дополнительного подогрева). Заводская установка - 90°C.

Настройка производится кнопками „+“ / „-“ и должна быть подтверждена кнопкой .



NOT - функция безостановочного нагрева

NOT это специальная функция, которая доступна только в режиме сухой финской сауны. Для этой функции требуется дополнительный внешний включатель (модель «NOT», артикул 946682).

Данная функция определяет промежуток времени, в течение которого печь сауны будет работать безостановочно вне зависимости от температуры и регулирующего гистерезиса.

Возможный диапазон настройки: от 0 до 30 минут. Для настройки коснитесь символа NOT два раза, чтобы открыть подменю. В данном подменю задайте требуемое время кнопками „+“ и „-“. Включение режима NOT производится пользователем через внешний включатель.

Функция NOT может быть применена, например, в коммерческих саунах в ходе церемонии поливания воды на камни для того, что обеспечить их максимально быстрый разогрев после полива водой. Для обеспечения безопасности процесс нагрева будет принудительно прерван если температура воздуха достигнет 125°C.

Неполадки и способы их устранения

Пульт управления в состоянии опознать многие виды неполадок и выдать соответствующее сообщение в виде текста или графического символа на экране дисплея. При только одной подключенной кабине данные сообщения сразу выводятся на экран. При нескольких кабинах сообщени о неполадке будет показано в виде символа  в нижней строке экрана. В данном случае откройте обзор кабин - мини-изображение кабины с неполадкой будет обозначено символом неполадки. Перейдите к этой кабине для получения более подробной информации о характере неполадки.



Неполадка

Причина / Способ устранения

- | | |
|---------------------------------------|---------------------------------------------------------------------------------------------------------------------------------------------------------------------------------------------------------------------------------------------------------------------------------------------------------------------------------------------------------------------------------------------------------------|
| Отсутствие индикации на дисплее | <ul style="list-style-type: none">• Отсутствие тока - Проверить предохранители.• Выключатель Switch-Off отключен - проверить правильность положения выключателя.• Отсутствие соединения между органом управления и силовым модулем - проверить плотность укладки кабеля.• Орган управления в спящем режиме - повернуть или нажать поворотной-нажимной переключатель. |
| Сбой датчика температуры | <ul style="list-style-type: none">• Отсутствие соединения с датчиком температуры - проверить кабели и подключения.• Неисправность датчика - поручить замену датчика. |
| Сработал термозащитный предохранитель | <ul style="list-style-type: none">• Отсутствие соединения - проверить кабели и подключения (обрыв кабеля, неплотный контакт и пр.).• Предохранитель сработал из-за слишком высокой температуры - проверить причину перегрева, поручить замену предохранителя (запасной предохранитель входит в объем поставки блока управления). |
| Нехватка воды | <ul style="list-style-type: none">• Слишком мало воды в испарителе - доливка воды. Соблюдать настроенное время для доливки, иначе сработает принудительное отключение!• При автоматической доливке - проверить снабжение водой, проверить неподвижное соединение для снабжения водой FWA01 прибора. |
| Отсутствие связи с шиной | <ul style="list-style-type: none">• Проверить кабельную разводку между органом управления и силовым модулем.• Перезапустить блок управления, связаться с технической службой поддержки. |
| Неизвестная ошибка: | <ul style="list-style-type: none">• Перезапустить блок управления, связаться с технической службой поддержки. |

Неверная конфигурация, дисплей показывает интерфейс серого цвета



Интерфейс отображается серым цветом

- Дисплей не смог опознать подключенный релейный блок. Проверить конфигурацию присвоенных номеров (идентификаторов) и порядок подключения к разъемам дисплея.
- Несколько релейных блоков имеют одинаковый идентификатор. Проверить конфигурацию присвоенных номеров (идентификаторов) и порядок подключения к разъемам дисплея. Смотри стр. 29.

Утилизация

При необходимости утилизации прибор следует в соответствии с нормативом ЕС 2002/96/EG или сдать в соответствующую службу по утилизации электроприборов. Не допускается утилизация вместе с бытовым мусором!

Выключатель прибора (Switch-off)

Пульт управления оснащен главным выключателем.

Данный выключатель находится на верхней части корпуса (серия Экон) либо слева на релейном блоке (серия ЭмоТэк, ЭмоСтайл, ЭмоТач).

С помощью данного выключателя Вы можете при необходимости отключить от сети электронику и обесточить прибор. Включение прибора данным выключателем означает активацию режима ожидания. Сауна (нагрев) при этом НЕ включится. Кроме того Вы можете при помощи данного выключателя обесточить прибор, но оставить свет включенным. Обратите внимание, при отключении питания на время более 24 ч обнулит все индивидуальные настройки пультов Экон.

 **Внимание!** Части платы после завершения действия выключателя прибора все еще находятся под напряжением!

Нажмите на выключатель прибора на верхней части балансира до первой точки фиксации (**положение выключателя 0**). Прибор полностью выключен.

Для включения света в кабине при выключенном приборе нажмите на верхнюю часть балансира до второй точки фиксации (**положение выключателя II**).

Чтобы снова привести прибор в готовое к работе состояние, верните выключатель в исходное положение (**положение выключателя I**).



Выключатель на пультах серии Emotec, EmoStyle, EmoTouch

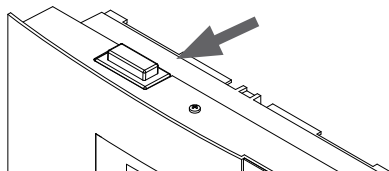

Выключатель на пультах серии Econ



Прибор включен
(установленное на заводе положение выключателя)

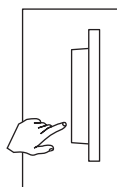

Прибор выключен
(полностью);
положение 0.



Свет включен;
прибор выключен.
Положение II.



Прибор включен.
Положение I.

Пожалуйста, храните данный адрес вместе с руководством по монтажу.

Чтобы мы смогли быстро и компетентно ответить на ваши вопросы, указывайте данные, приведенные на фирменной табличке: обозначение типа, номер артикула и серийный номер.

Дата покупки:

Печать и подпись дилера:

Общие условия обслуживания (ASB)

I. Сфера действия

Настоящие условия обслуживания распространяются на оказание услуг, включая проверку и ремонт в рамках рекламаций, если в отдельных случаях не были достигнуты и оформлены в письменном виде иные договоренности. Все наши правовые отношения (в том числе последующие) регламентируются исключительно приведенными ниже условиями обслуживания. Мы не признаем взаимоисключающие условия заказчика, если только мы не согласились с ними в письменном виде. Настоящим отклоняются условия заказчика, приведенные в его Общих условиях заключения сделок или подтверждении заказа. Безоговорочное принятие подтверждений заказов или поставок не означает признание таких условий. Дополнительные соглашения и изменения должны быть оформлены в письменном виде.

II. Цены и условия оплаты

Заказчик несет следующие расходы, связанные с оказанием услуг:

- Демонтаж/монтаж, а также электрический (де) монтаж
- Транспортировка, почтовые расходы и упаковка
- Функциональная проверка и поиск неисправностей, вкл. расходы на проверку и ремонт

Выставление счета третьим лицам не осуществляется.

III. Обязательства / содействие заказчика

При оказании услуг заказчик обязан на безвозмездной основе оказывать производителю помощь.

В гарантийном случае заказчику на безвозмездной основе предоставляются запчасти, необходимые для проведения сервисных работ.

IV. Сервисное обслуживание, выполняемое сотрудником производителя оборудования

Необходимо предварительно оговорить случаи, когда сервисное обслуживание на месте должно осуществляться силами сотрудника от производителя оборудования. Все расходы на сервисное обслуживание, которые возникли не по вине производителя оборудования, после выполненных работ возлагаются на заказчика.

V. Гарантия

Гарантия предоставляется согласно действующим законодательным нормативам. Вся упаковка нашей продукции рассчитана на транспортировку на поддонах. Поэтому мы обращаем особое внимание

на то, что наша упаковка не предназначена для штучной отправки службами доставки. За ущерб, возникший во время доставки оборудования из-за его ненадлежащей упаковки, производитель ответственности не несет.

VI. Гарантия производителя

Мы берем на себя гарантию производителя только в том случае, если монтаж, эксплуатация и техобслуживание были произведены в соответствии с данными производителя, которые приведены в руководстве по монтажу и эксплуатации.

- Гарантийный срок начинается с даты, указанной в платежном документе, и ограничен 24 месяцами.
- Гарантийное обслуживание предоставляется только при наличии соответствующего платежного документа на прибор.
- При внесении изменений в прибор без письменного разрешения производителя любые заявки на гарантийное обслуживание не принимаются.
- Гарантия не распространяется на повреждения, возникшие из-за ремонта неуполномоченными лицами или из-за использования оборудования не по назначению.
- При подаче заявки на гарантийное обслуживание указывайте серийный номер, номер артикула и наименование прибора. Подробно описывайте неисправность.
- Настоящая гарантия покрывает возмещение убытков из-за неисправных деталей оборудования, кроме обычных изнашиваемых деталей. Изнашиваемыми деталями являются лампы, стартеры, газо- и маслonaполненные амортизаторы, а также акриловые стекла, трубчатые нагревательные элементы и камни для сауны.
- В период действия гарантии разрешается использовать только оригинальные запчасти.
- При обслуживании, оказываемом сторонними фирмами, требуется выдача заказа нашего сервисного отдела в письменной форме.
- Отправка соответствующего оборудования в наш сервисный отдел осуществляется и оплачивается заказчиком.
- Электромонтаж и монтажные работы, в том числе в случае обслуживания и замены, осуществляются за счет заказчика и не оплачиваются производителем оборудования.

Рекламации на нашу продукцию предъявляются уполномоченному дилеру и обрабатываются исключительно им.

В дополнение к приведенным выше условиям обслуживания действуют Общие условия заключения сделок производителя оборудования в текущей редакции.

По состоянию на: 06/2015